

Группа компаний «ТЭМПО»



ТЕХНОТРОН

Российский производитель автокомпонентов

КАТАЛОГ ПРОДУКЦИИ АВТОКОМПОНЕНТОВ

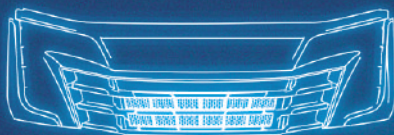

pktehnotron.com





Благодарим Вас за выбор компании Технотрон.
Нам важно, чтобы партнёр был доволен продукцией.

Мы непрерывно повышаем качество выпускаемой продукции путём внедрения новых технических решений и плотного взаимодействия с конечным потребителем.

Такой подход к развитию компании позволяет соответствовать самым высоким ожиданиям.

Акционерное общество производственная торгово-финансовая компания «ТЕХНОТРОН» - это лидирующая компания в области машиностроения по производству автокомпонентов для коммерческого транспорта.



Плодотворной работы



Клиентов



Сотрудников



Выпускаемой продукции в год

● ПАНЕЛИ ПРИБОРОВ

● ОПЕРЕНИЕ КАБИНЫ (ЭКСТЕРЬЕР)

● ДЕТАЛИ СИСТЕМЫ ОХЛАЖДЕНИЯ

● ЭЛЕМЕНТЫ ИНТЕРЬЕРА

● ТЯГОВО И СЕДЕЛЬНО-СЦЕПНЫЕ УСТРОЙСТВА

СИСТЕМА ОХЛАЖДЕНИЯ

Муфта вязкостная электронно-управляемая 21-651

В сборе с крыльчаткой вентилятора 21-652

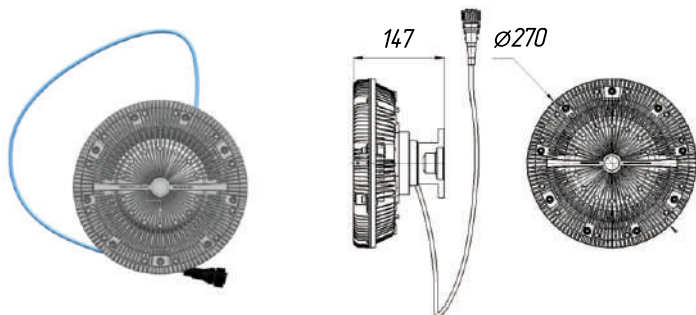

Применяемость: для а/м КАМАЗ с двигателем 740.735, 740.745, Cummins ISGe5, Cummins ISB12E5.
Аналог Borg Warner 02004222

Машкомплект: 1 шт.

Вес: 7,8кг.

Муфта вязкостная электронно-управляемая 21-701

В сборе с крыльчаткой вентилятора 21-301

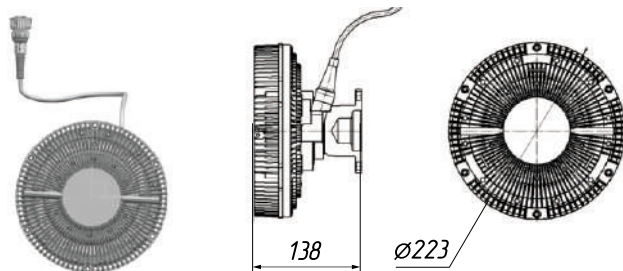

Применяемость: для а/м КАМАЗ Евро 5.
Аналог Borg Warner 02006547

Машкомплект: 1 шт.

Вес: 6,22кг.

Муфта вязкостная электронно-управляемая 21-851

В сборе с крыльчаткой вентилятора 21-652

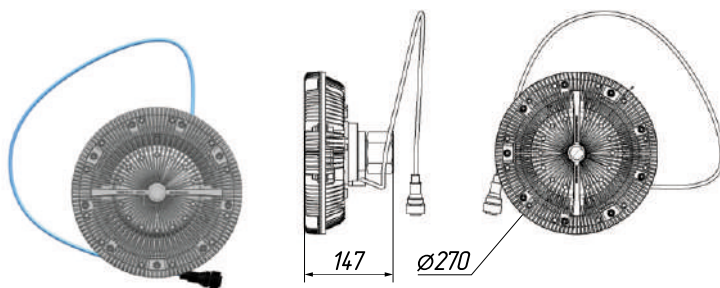

Применяемость: Для а/м КАМАЗ с двигателем 659.510, Cummins ISL 400.
Аналог Borg Warner 02005463

Машкомплект: 1 шт.

Вес: 7,3кг.

Муфта вязкостная электронно-управляемая 21-494

В сборе с крыльчаткой вентилятора 21-495

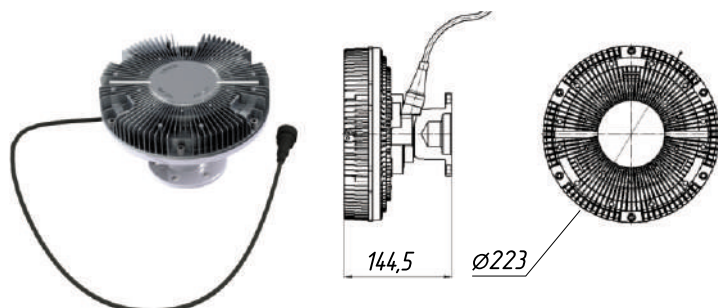

Применяемость: для а/м КАМАЗ с двигателем Cummins 6ISBe4 300, 6ISBe 300, ISBe.7e4 245, ISBe.7e4 300, ISBe.7 300, ISBe.7e5 285, ISBe.7e5 300.
Аналог Borg Warner 02005338

Машкомплект: 1 шт.

Вес: 6,22кг.

Муфта вязкостная 21-151-010

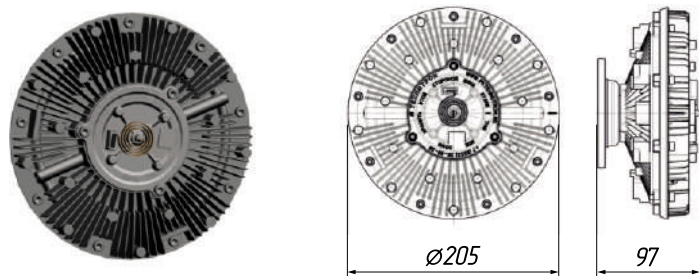

Применяемость: для двигателей а/м КАМАЗ 740.30-31, КАМАЗ Евро1,2. Аналог 18222-3 ø660

Машкомплект: 1 шт.

Вес: 3,12кг.

Муфта вязкостная 21-151-020

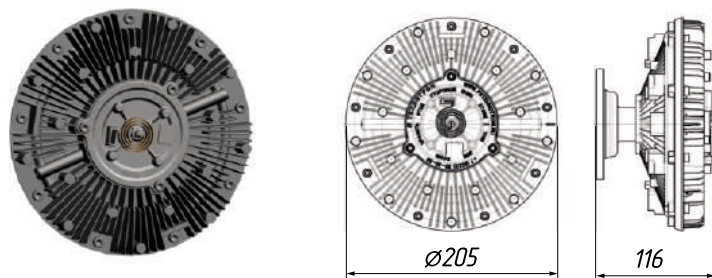

Применяемость: для двигателей а/м КАМАЗ 740.50-51, КАМАЗ Евро2,3. Аналог 18219-3 ø710

Машкомплект: 1 шт.

Вес: 3,32кг.

Муфта вязкостная 21-509

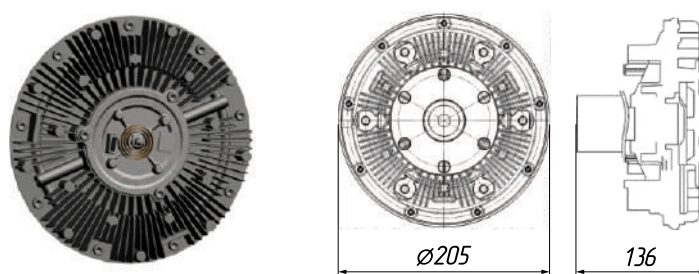

Применяемость: для двигателей ЯМЗ (аналог ВМПВ 001.00.12, ВВ 020004782, 020006874 «Автопривод»)

Машкомплект: 1 шт.

Вес: 3,3кг.

Муфта вязкостная 21-487-010

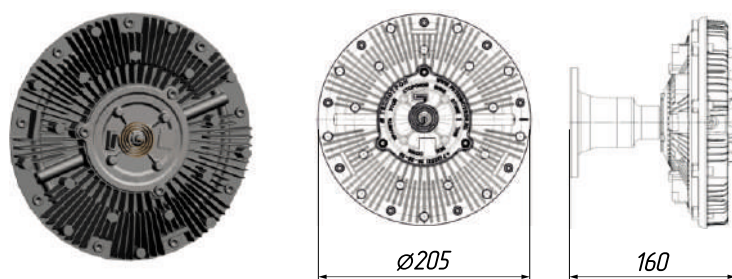

Применяемость: для двигателей ЯМЗ, Евро 3, Евро 4. Аналог ВМПВ 001.00.01-СБ ø660 ВВ 020003896

Машкомплект: 1 шт.

Вес: 3,32кг.

Муфта вязкостная 21-405-010

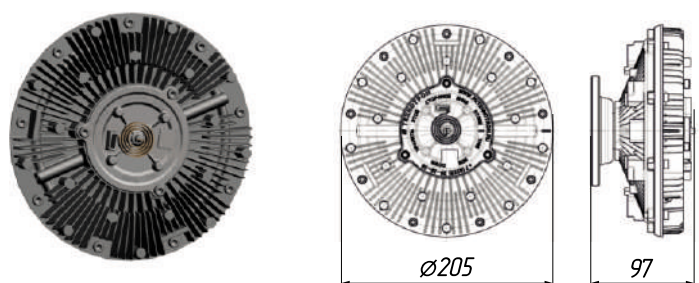

Применяемость: для а/м КАМАЗ с двигателем 740.30-260, 740.31-240 с 2007 г.в. Взаимозаменяемость с ВВ 020002741

Машкомплект: 1 шт.

Вес: 3,32кг.

Муфта вязкостная 21-406-010

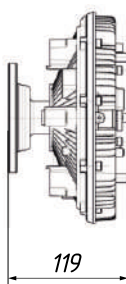
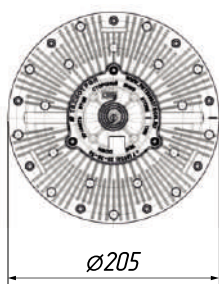

Применяемость: для а/м КАМАЗ
с двигателем 740.62-280.
Взаимозаменяемость с BW 020002741

Машкомплект: 1 шт.

Вес: 3,32кг.

Муфта вязкостная 21-407-010

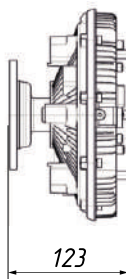
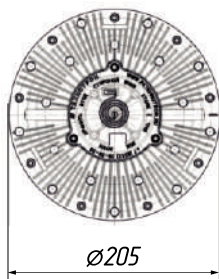

Применяемость: для а/м КАМАЗ
с двигателем Cummins 4ISBe185,
6ISBe210, 6ISBe245, ISBe285
Взаимозаменяемость
с BW 020004622

Машкомплект: 1 шт.

Вес: 3,32кг.

Электромагнитные муфты

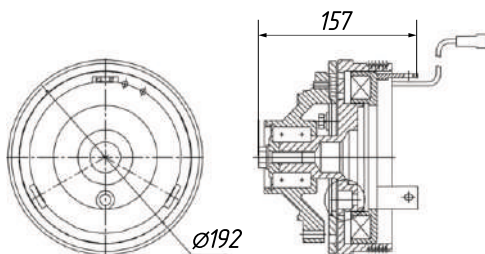

740.62-1317500-01

для а/м КАМАЗ 740.60-63

740.30-1317500-02

для а/м КАМАЗ Евро2,3 кроме двигателей 740.60-63

740.50-1317500-02

для а/м КАМАЗ Евро2,3 с кондиционером, кроме двигателей 740.60-63

21-185

для сельскохозяйственной техники 12 V

750.10-131750

для а/м КАМАЗ 740.705-300

21-710

750.10-1317500 до 08.19г., с 08.2019г. применяется 21-710.
Для а/м КАМАЗ с двигателем 750.10, 755.10, 820.90, 830.10

21-705

замена электромагнитной муфты 740.30-1317500-10 для а/м КАМАЗ до 2005г.выпуска (для а/м КАМАЗ с 2005г. выпуска применять 740.30-1317500-02)

21-605 в комплекте с крыльчаткой 654

для а/м КАМАЗ 740.30-31

21-606 в комплекте с крыльчаткой 704

для а/м КАМАЗ 740.50-740.51, 740.55

21-607 в комплекте с крыльчаткой 704

для а/м КАМАЗ 740.62, Евро 4

21-608 в комплекте с крыльчаткой 660

для а/м КАМАЗ Евро 2, 3

21-609 в комплекте с крыльчаткой 710

для а/м КАМАЗ Евро 2, 3

Электромагнитная катушка

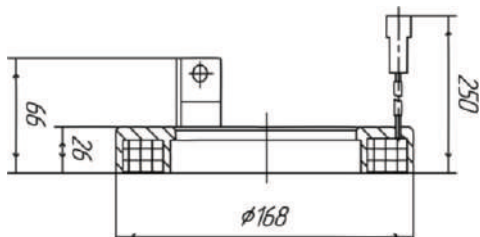

740.30-1317540

Применяемость:

для а/м КАМАЗ Евро 2, 3 кроме 740.6 с 2007 г. в. (740.30-31, 4701.50-51)

740.62-1317540

Применяемость: для двигателей а/м КАМАЗ 740.62-131750-01

Ремкомплект ЭММ 21-623



Прокладка
740.30-1317007



Пластина пружинная
740.30-1317524

Применяемость:

для электромагнитной муфты 21-710, 21-705

Машкомплект: 1 шт.

Применяемость:

для всех электромагнитных муфт производства ТехноТрон

Машкомплект: 3 шт.

Муфта вязкостная электронно-управляемая в сборе с крыльчаткой вентилятора 21-800

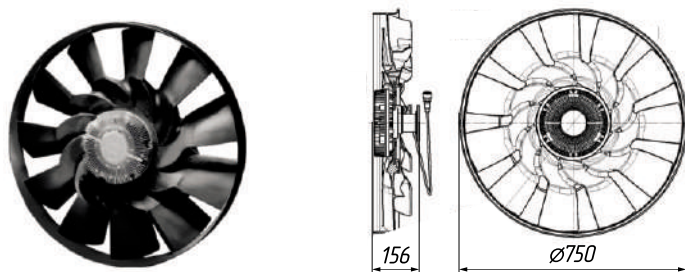

Применяемость: Аналог BW 020009334 для а/м КАМАЗ с двигателем Р6. Аналог Borg Warner 020009700, beHr-mahle BB0VX01

Крыльчатка: 21-802 (Ø750)

Машкомплект: 1 шт. **Вес:** 12кг.

Муфта вязкостная электронно-управляемая в сборе с крыльчаткой вентилятора 21-850

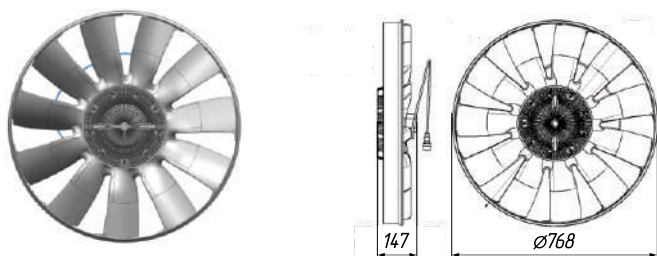

Применяемость: для а/м КАМАЗ с двигателем 659.510, Cummins ISL 400. Взаимозаменяемая BW 020005463

Крыльчатка: 21-652 (Ø750)

Машкомплект: 1 шт. **Вес:** 12,7кг.

Муфта вязкостная в сборе с крыльчаткой вентилятора 21-404 СБ

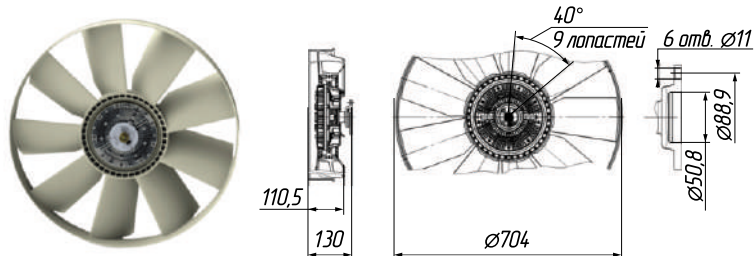

Применяемость: для а/м КАМАЗ с двигателем 740.50-360, 740.57-320 с 2007 г.в. Взаимозаменяемая с BW 020002748

Крыльчатка: 21-051 (Ø704)

Машкомплект: 1 шт. **Вес:** 7,97кг.

Муфта вязкостная в сборе с крыльчаткой вентилятора 21-405

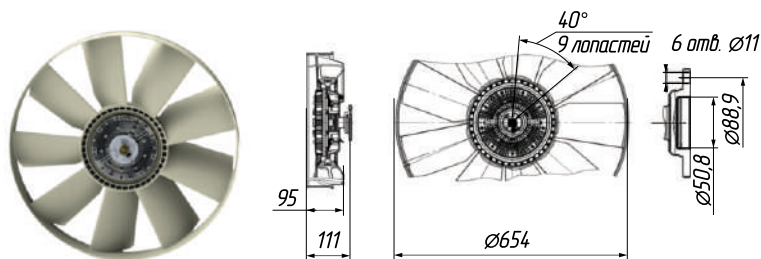

Применяемость: для а/м КАМАЗ с двигателем 740.30-260, 740.31-240 с 2007 г.в. Взаимозаменяемость с BW 020002741

Крыльчатка: 21-031 (Ø654)

Машкомплект: 1 шт. **Вес:** 7,32кг.

Муфта вязкостная в сборе с крыльчаткой вентилятора 21-406 СБ

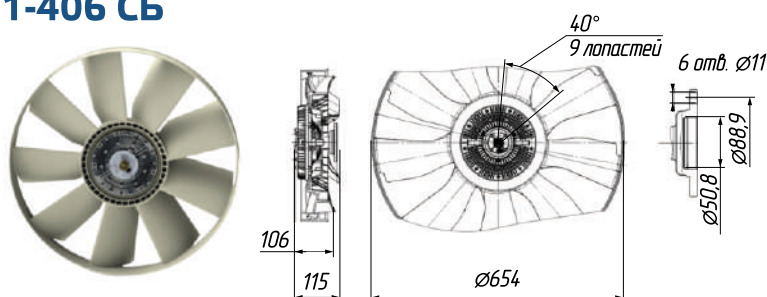

Применяемость: для а/м КАМАЗ с двигателем 740.62-280 Взаимозаменяемость с BW 020004351

Крыльчатка: 21-167 (Ø704)

Машкомплект: 1 шт. **Вес:** 7,37кг.

Муфта вязкостная в сборе с крыльчаткой вентилятора 21-407 СБ

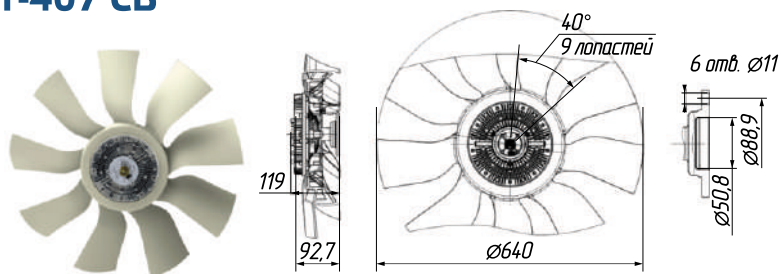

Применяемость: для двигателей а/м КАМАЗ Cummins 4ISBe185, 6ISBe210, 6ISBe245, ISBe285.
Взаимозаменяемость с BW 020004622

Крыльчатка: 21-292

Машкомплект: 1 шт. **Вес:** 4кг.

Муфта вязкостная в сборе с крыльчаткой вентилятора 21-447 СБ (21-151-010 СБ)

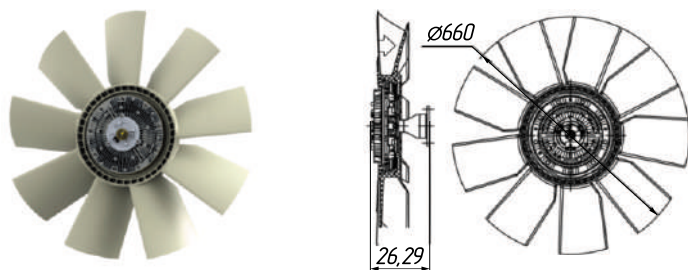

Применяемость: для двигателей а/м КАМАЗ 740.30-31, КАМАЗ Евро 1, 2
Аналог 18222-3 6660

Крыльчатка: 21-086 (6660)

Машкомплект: 1 шт. **Вес:** 6,2кг.

Муфта вязкостная в сборе с крыльчаткой вентилятора 21-448 СБ (21-151-020 СБ)

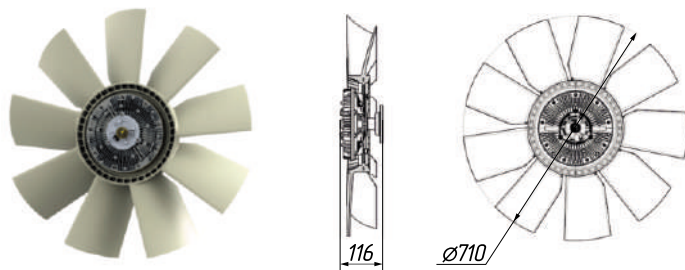

Применяемость: для двигателей а/м КАМАЗ 740.50-51, КАМАЗ Евро 2, 3
Аналог 18219-3 710

Крыльчатка: 21-087 (710)

Машкомплект: 1 шт. **Вес:** 7кг.

Муфта вязкостная в сборе с крыльчаткой вентилятора 21-382 СБ

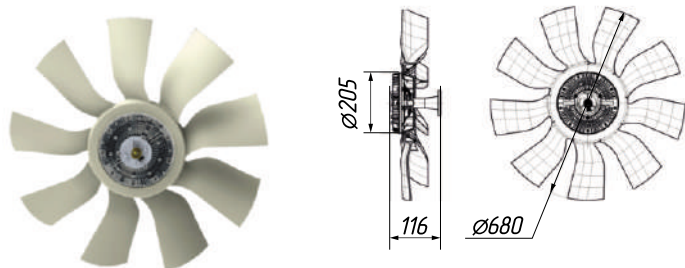

Применяемость: для двигателей а/м МАЗ, 5440,6430 с двигателем Cummins IsLe 02 ED12642

Крыльчатка: 21-387

Машкомплект: 1 шт. **Вес:** 6кг.

Муфта вязкостная в сборе с крыльчаткой вентилятора 21-383 СБ

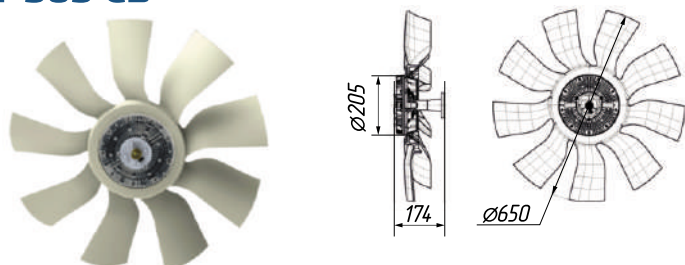

Применяемость: для двигателей МАЗ, Аналог Borg Warner 02ED 12404

Крыльчатка: 21-388 (650)

Машкомплект: 1 шт. **Вес:** 5,7кг.

Муфта вязкостная в сборе с крыльчаткой вентилятора 21-258-060 СБ

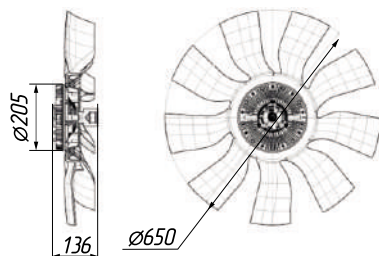

Применяемость: для двигателей ЯМЗ 536, 534 (Евро-4)
Аналог ВМПВ 001.00.12 СБ

Крыльчатка: 21-388 ($\varnothing 650$)

Машкомплект: 1 шт. **Вес:** 5,8кг.

Муфта вязкостная в сборе с крыльчаткой вентилятора 21-359-080 СБ

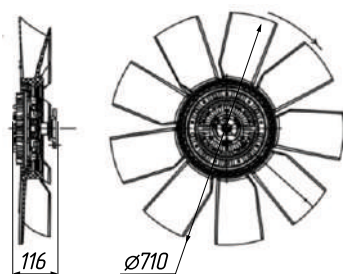

Применяемость: для двигателей ЯМЗ 7511, 6581 (Евро-3)
Аналог ВМПВ 001.00.01 СБ (Автопривод)

Крыльчатка: 21-086 ($\varnothing 660$)

Машкомплект: 1 шт. **Вес:** 6кг.

Муфта вязкостная электронно-управляемая в сборе с крыльчаткой вентилятора 21-500

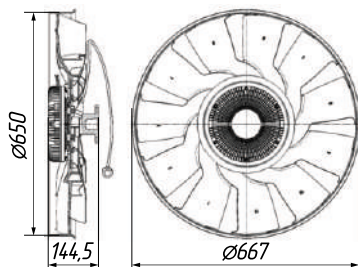

Применяемость: для а/м КАМАЗ, с двигателем Cummins ISB6.7e4 245, ISBe6.7E4 300, Sb6.7 300, ISB6.7 275, ISB6.7e5 300
Взаимозаменяемая с BW 020005338

Крыльчатка: 21-495-000-000

Машкомплект: 1 шт. **Вес:** 5,8кг.

Муфта вязкостная электронно-управляемая в сборе с крыльчаткой вентилятора 21-650

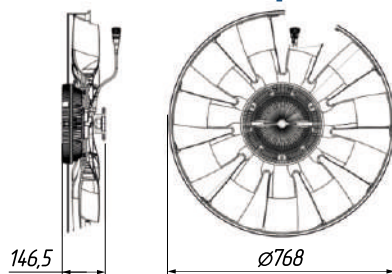

Применяемость: для двигателей а/м КАМАЗ, с двигателем 740.735, 740.745
Cummins ISGe5, Cummins ISB12E5
Взаимозаменяемая с BW 020004222

Крыльчатка: 21-652 ($\varnothing 750$)

Машкомплект: 1 шт. **Вес:** 12,8кг.

Муфта вязкостная электронно-управляемая в сборе с крыльчаткой вентилятора 21-700

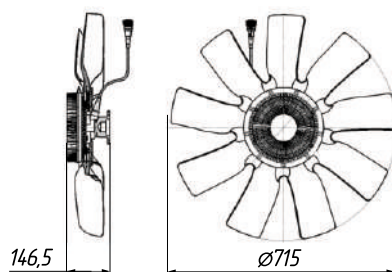

Применяемость: Аналог BW 020006547 для а/м КАМАЗ Евро 5

Крыльчатка: 21-616 ($\varnothing 715$)

Машкомплект: 1 шт. **Вес:** 10кг.

Крыльчатка вентилятора 21-610

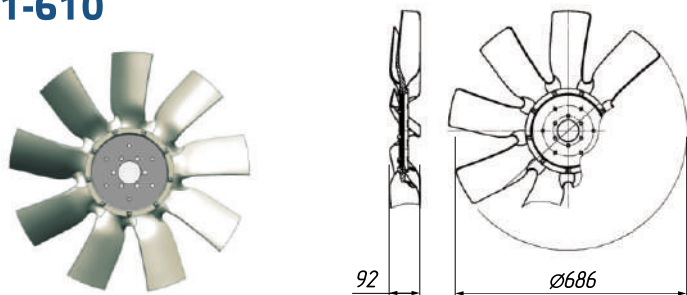

Применяемость: для автобусов НЕФАЗ

Машкомплект: 1 шт.

Вес: 4,2кг.

Крыльчатка вентилятора 21-652

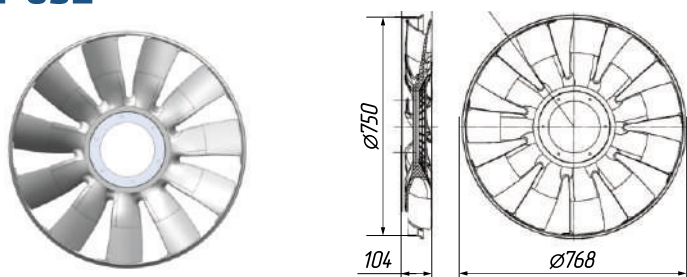

Применяемость: для вязкостных муфт
21-650, 21-850

Машкомплект: 1 шт.

Вес: 5,5кг.

Крыльчатка вентилятора с обечайкой 21-031

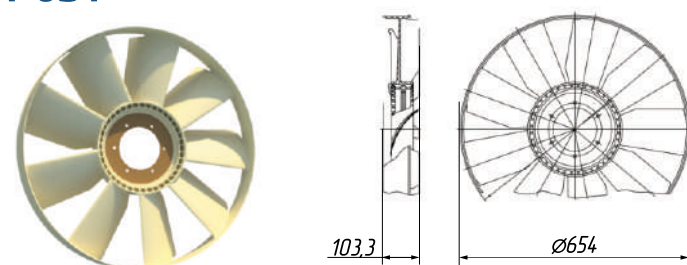

Применяемость: для а/м КАМАЗ
с двигателем 740.30-31 (с 2007 г.)
Cummins Isabe 210, 245, 275, 285

Машкомплект: 1 шт.

Вес: 4,2кг.

Крыльчатка вентилятора с обечайкой 21-495

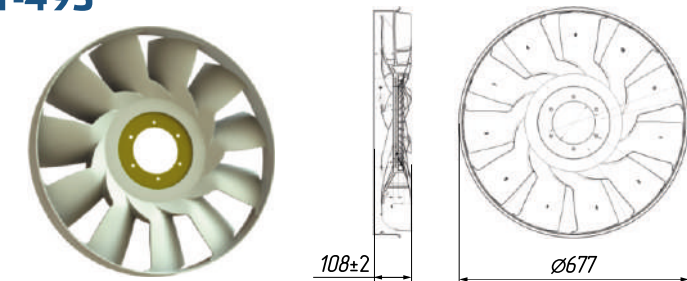

Применяемость: для вязкостной муфты
21-500
Аналог BW 020005339

Машкомплект: 1 шт.

Вес: 4,4кг.

Крыльчатка вентилятора с обечайкой 21-051

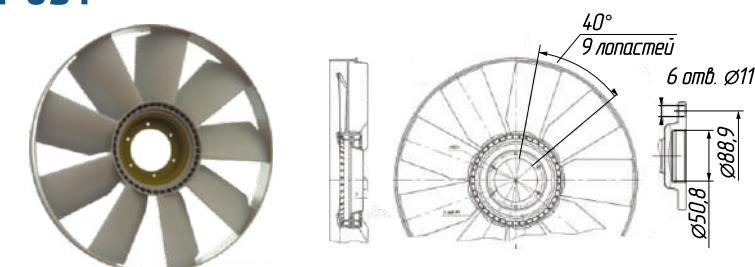

Применяемость: для а/м КАМАЗ
40.51 с 2007г.в., 740.61, 740.48-52

Машкомплект: 1 шт.

Вес: 4,8кг.

Крыльчатка вентилятора с обечайкой 21-555

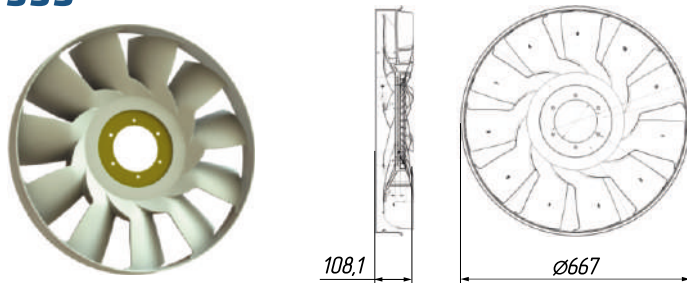

Применяемость: для вязкостной муфты
BW 020005339

Машкомплект: 1 шт.

Вес: 4,4кг.

Крыльчатка вентилятора 21-292

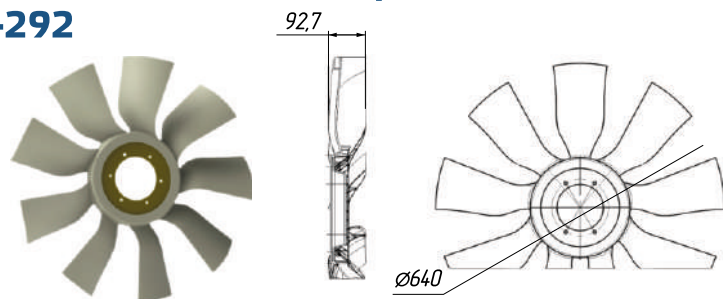

Применяемость: для а/м КАМАЗ
с двигателем Cummins 4ISBe185, 6ISBe210,
6ISBe245, ISBe285

Машкомплект: 1 шт.

Вес: 1,8кг.

Крыльчатка вентилятора 21-300

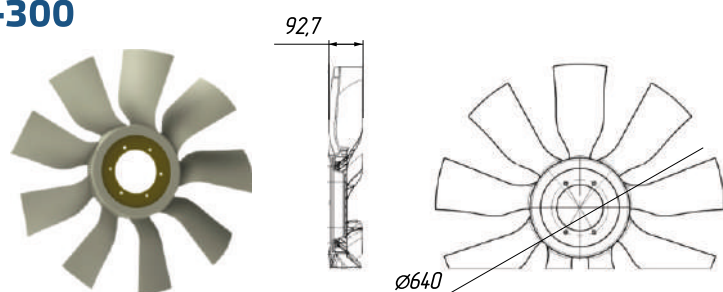

Применяемость: для а/м КАМАЗ
с двигателем Cummins 4ISBe185, 6ISBe210,
6ISBe245, ISBe285
Взаимозаменяемая с BW 020004622

Машкомплект: 1 шт.

Вес: 1,8кг.

Крыльчатка вентилятора 21-301

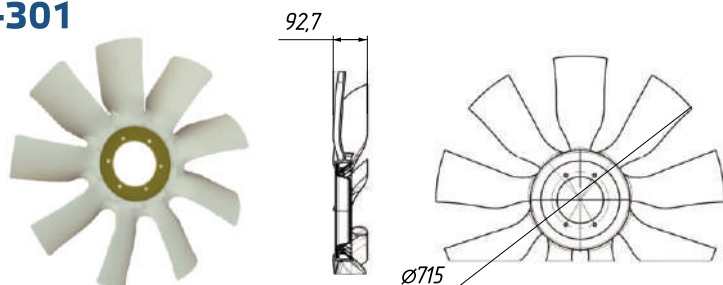

Применяемость: для а/м КАМАЗ Евро 4
с двигателем 740.72-360, 740.73-400,
740.74-420, 740.75-440

Машкомплект: 1 шт.

Вес: 3,4кг.

Крыльчатка вентилятора со ступицей 21-080

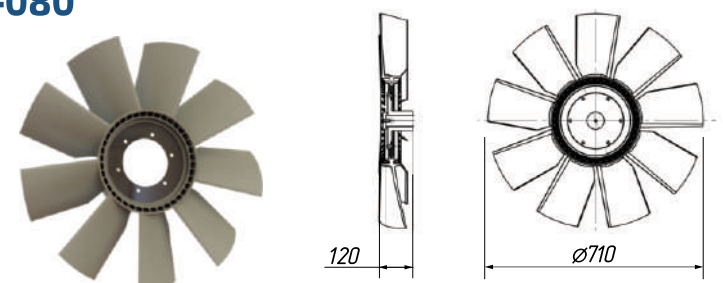

Применяемость: для компрессора

Машкомплект: 1 шт.

Вес: 3,4кг.

Крыльчатка вентилятора 21-085

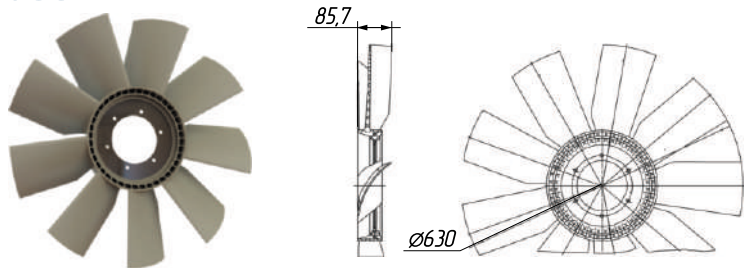

Применяемость: для сельскохозяйственной техники комбайна Ростсельхозмаш

Машкомплект: 1 шт.

Вес: 3,4кг.

Крыльчатка вентилятора 21-086 (740.30-1308012)

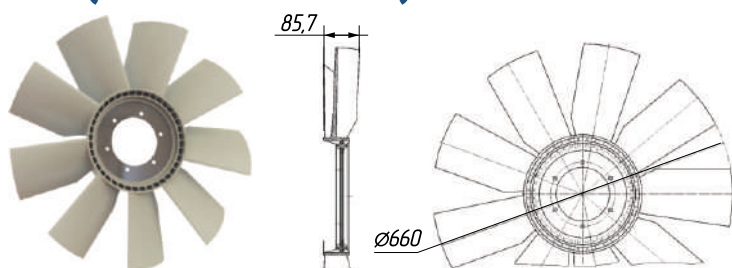

Применяемость: для а/м КАМАЗ с двигателем 4350, 43501, 5353, 53501, 53504, 6350, 63501, 6450 740.30-260 (евро), 740.31-240 (евро 2)

Машкомплект: 1 шт.

Вес: 3,4кг.

Крыльчатка вентилятора 21-087 (740.57-1308012)

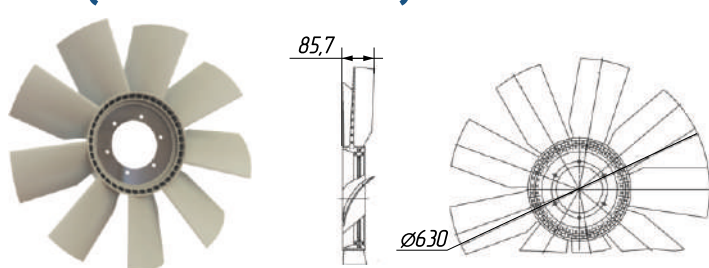

Применяемость: для а/м КАМАЗ с двигателем 4350, 43501, 5350, 53501, 53504, 6350, 63501, 6450

Машкомплект: 1 шт.

Вес: 2,7кг.

Крыльчатка вентилятора 21-196

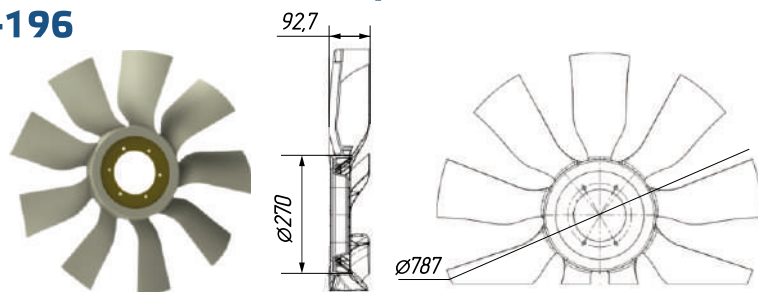

Применяемость: для компрессора

Машкомплект: 1 шт.

Вес: 2,5кг.

Крыльчатка вентилятора с обечайкой 21-162

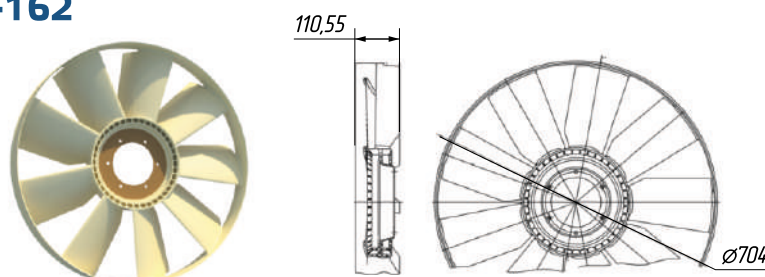

Применяемость: для а/м КАМАЗ 740.62, Евро 4

Машкомплект: 1 шт.

Вес: 4,6кг.

Кожух вентилятора 21-035

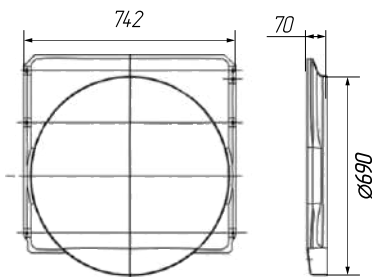
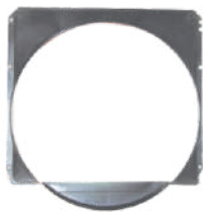

Применяемость: для всех а/м КАМАЗ Евро 1,2 для крыльчатки вентилятора Ø654мм, для двигателя 740.30-31

Вес: 1,5кг.

Кожух вентилятора 21-052

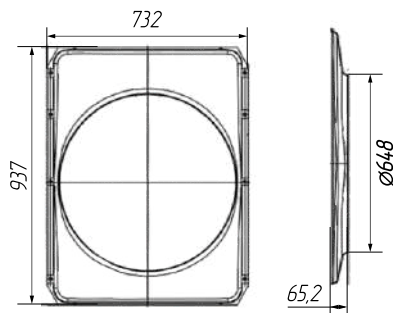

Применяемость: для а/м КАМАЗ Евро 1,2 для крыльчатки вентилятора Ø704мм. для двигателя 740.50-51

Машкомплект: 1 шт.

Вес: 1,64кг.

Адаптер 21-853

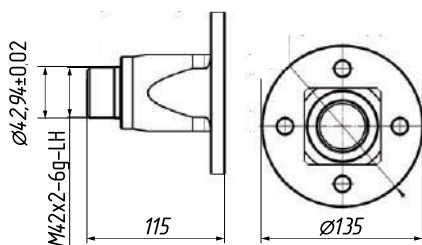

Применяемость: для муфты вязкостной в сборе с крыльчаткой вентилятора 21-850

Машкомплект: 1 шт.

Вес: 3кг.

Проставка вентилятора 740.37-1308046-20

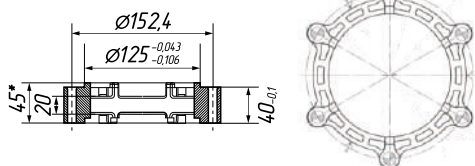

Применяемость: для электромагнитной муфты

Машкомплект: 1 шт.

Вес: 0,41кг.

Проставка вентилятора 740.51-1308046

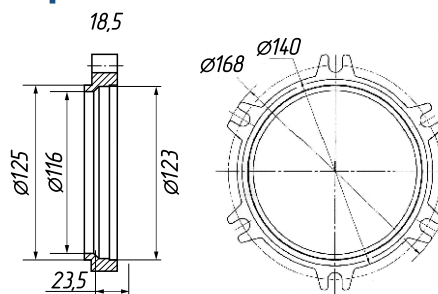

Применяемость: для электромагнитной муфты

Машкомплект: 1 шт.

Вес: 0,28кг.

Бачок расширительный 21-440

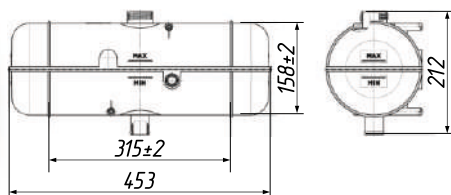

Применяемость: для 4308, 4385
и на все КАМАЗы с двигателем Cummins
Аналог 43085-1311010

Машкомплект: 1 шт.

Вес: 1 кг.

Бачок расширительный 6520-1311010

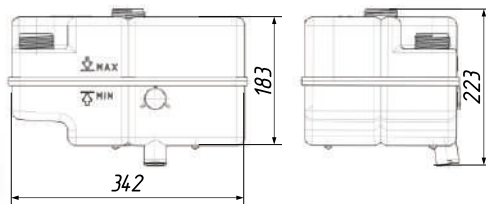

Применяемость: для а/м КАМАЗ 4350,
5350, 53605, 5460, 6350, 6460, 65220,
65221, 65222, 65225

Машкомплект: 1 шт.

Вес: 1,9 кг.

Пробка клапанная бачка расширительного 21-355



Применяемость: для а/м КАМАЗ 4350,
5350, 53605, 5460, 6350, 6460, 65220,
65221, 65222, 65225. Для бачка 6520-
1311010

Давление 65±10кПа

Машкомплект: 1 шт.

Вес: 0,04 кг.

Крышка наливной горловины 6520-1311100

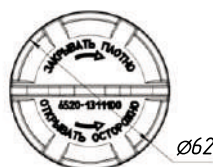
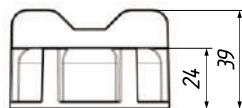

Применяемость: для а/м КАМАЗ
4350, 5350, 53605, 5460, 6350, 6460, 65220,
65221, 65222, 65225

Машкомплект: 1 шт.

Вес: 0,03 кг.

Пробка клапанная бачка расширительного 21-530

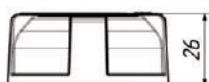

Применяемость: для двигателей Cummins.

Для бачка 21-440
Давление 130±20кПа

Машкомплект: 1 шт.

Вес: 0,03 кг.

СИСТЕМА ПИТАНИЯ

Воздухозаборник 65116-1109405

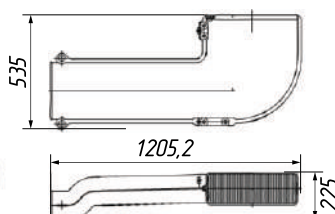

Применяемость: для а/м КАМАЗ 44108, 6117, 6460, 65116

Машкомплект: 1 шт.

Вес: 7,1 кг.

Воздухозаборник 6520-1109400-30

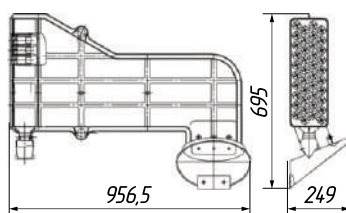

Применяемость: для а/м КАМАЗ 6520, 63501, 65201, 6522, 65222

Машкомплект: 1 шт.

Вес: 8,7 кг.

Воздухозаборник 65115-1109400-20

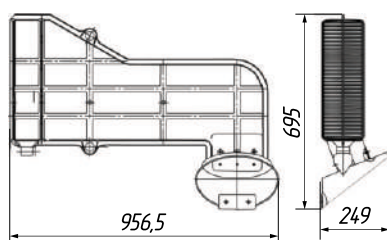

Применяемость: для а/м КАМАЗ 65115

Машкомплект: 1 шт.

Вес: 5,2 кг.

Мультициклонный воздухоочиститель 21-025-00-000-10

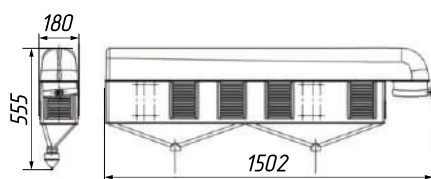

Применяемость: для а/м КАМАЗ 6520, 65115, 65116, 65117, 53228, 4326, 6426, 6522, 65221, 65224, 6560, 65201, 6460, 5460 КАМАЗов кроме 4308

Машкомплект: 1 шт.

Вес: 12,8 кг.

Мультициклонный воздухоочиститель 21-025-00-000

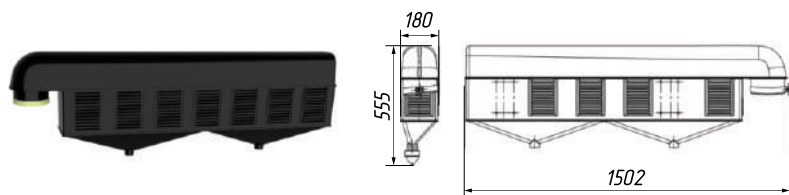

Применяемость: для а/м КАМАЗ 6520, 65115, 65116, 65117, 53228, 4326, 6426, 6522, 65221, 65224, 6560, 65201, 6460, 5460 КАМАЗов кроме 4308. Тяжёлого семейства и вездеходов

Машкомплект: 1 шт.

Вес: 12,8кг.

Шланг соединительный 65116-1109410

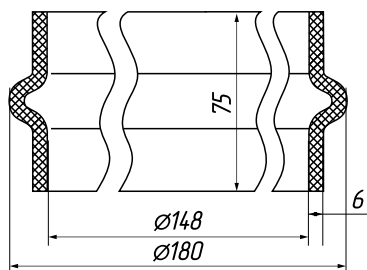

Применяемость: для а/м КАМАЗ 6460, 5360, 5460, 65116, 6522

Машкомплект: 1 шт.

Вес: 0,218кг.

Шланг угловой 53205-1109375-07

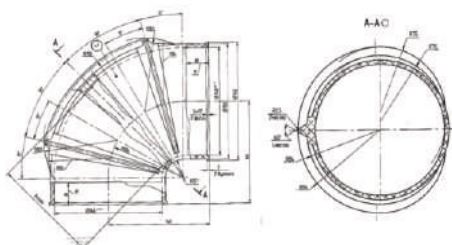

Применяемость: для а/м КАМАЗ 4316, 6460, 65115, 5297, 6520, 6540, 5460, 43114

Машкомплект: 1 шт.

Вес:

Шланг соединительный 6460-1109410

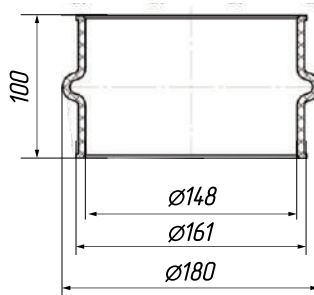

Применяемость: для а/м КАМАЗ 5460, 6460, 65226

Машкомплект: 1 шт.

Вес: 0,228кг.

ТЯГОВО-СЦЕПНЫЕ УСТРОЙСТВА

ТСУ (Беззачорное Тягово-Сцепное устройство) Евро 21-324



D = 130 kN
Dc = 90 kN
S = 1000 kg
V = 76 kN г.

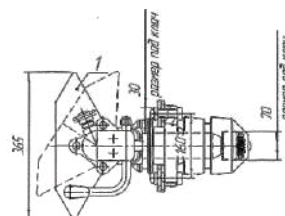
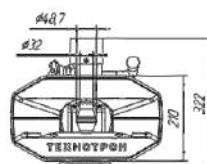
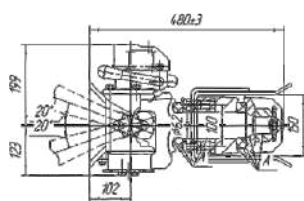

Применяемость:

для а/м КАМАЗ кроме магистральных тягачей;
МАЗ 5333, 53363, 5337, 6303;
Урал 4320, 63685, 6470;
КрАЗ 255Б1, 260, 5133BE, 6135Б6, 6322, 65101, 650553;
TATRA 815-2;
MAN TGA 33.350;
MB Actros 1832 LSNRA;
Scania P230LB, P310LB.
До 23т.

Машкомплект: 1 шт.

Вес: 45кг.

Тяжёлое ТСУ (Беззачорное Тягово-Сцепное устройство) 21-524



D = 200 kN
Dc = 135 kN
S = 1000 kg
V = 90 kN

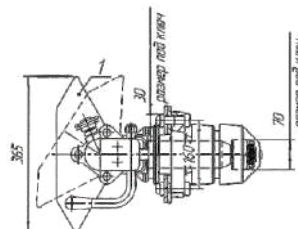
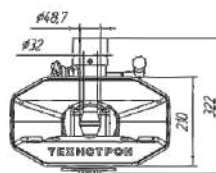
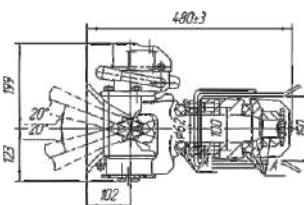

Применяемость:

для а/м КАМАЗ кроме магистральных тягачей;
МАЗ 5333, 53363, 5337, 6303;
Урал 4320, 63685, 6470;
КрАЗ 255Б1, 260, 5133B2, 5133BE, 6135Б6, 6322, 65101, 650553;
TATRA 815-2;
MAN TGA 33.350.
До 38 т.

Машкомплект: 1 шт.

Вес: 45кг.

ТСУ Крюк-петля (Тягово-Сцепное устройство) 21-624

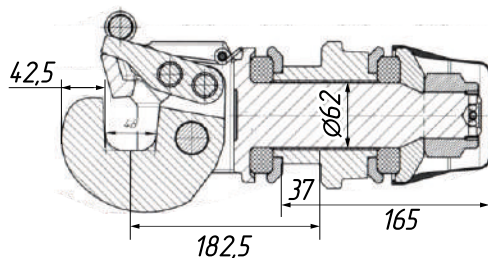

D = 100 kN
D_c = 70 kN
S = 900 kg
V = 25 kN г.

Применяемость:

для а/м КАМАЗ кроме магистральных тягачей;
МАЗ 5333, 53363, 5337, 6303;
Урал 4320, 63685, 6470;
КрАЗ 255Б1, 260, 5133ВЕ, 6135Б6, 6322, 65101, 650553;
TATRA 815-2;
MAN TGA 33.350;
MB Actros 1832 LSNRA;
Scania P230LB, P310LB.
До23т.

Машкомплект: 1шт. **Вес:** 28,24кг.

Взводный механизм Ремкомплект 21-202-010

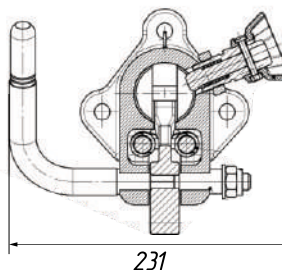
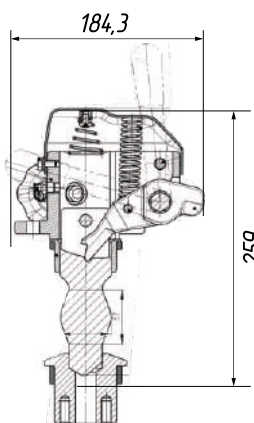

Применяемость:

для ТСУ 21-202, 21-324, 21-524

Машкомплект: 1шт.

Вес: 8,2кг.

Ремкомплект на Евро-фароп ТСУ №1



Накладка
532229-2707023

Применяемость: для ТСУ 21-202, 21-324, 21-524
производства ТехноТрон

Машкомплект: 1шт. **Вес:** 0,14кг.



Втулка
21-202-238

Применяемость: для ТСУ 21-202, 21-324, 21-524
производства ТехноТрон

Машкомплект: 3шт. **Вес:** 0,02кг.



Шкворень со штифтом
53229-2707030

Применяемость: для ТСУ 21-202, 21-324, 21-524
производства ТехноТрон

Машкомплект: 1шт. **Вес:** 1,66кг.

Ремкомплект на ТСУ №2



Корпус в сборе со втулками
21-324-020

Применяемость: для ТСУ 21-202, 21-324, 21-524 производства ТехноТрон

Машкомплект: 1 шт.
Вес: 12,66кг.



Колпак гайки
21-202-245

Применяемость: для ТСУ 21-202, 21-324, 21-524, 21-624 производства ТехноТрон

Машкомплект: 1 шт.
Вес: 0,08кг.

Ремкомплект на ТСУ №3



Седло
53229-2701021

Применяемость: для ТСУ 21-202, 21-324, 21-524 производства ТехноТрон

Машкомплект: 1 шт. **Вес:** 0,22кг.

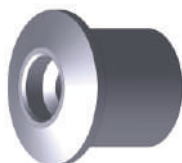

Втулка нижняя
53229-2707018

Применяемость: для ТСУ 21-202, 21-324, 21-524 производства ТехноТрон

Машкомплект: 1 шт. **Вес:** 1,2кг.

Шкворень со штифтом

53229-2707030

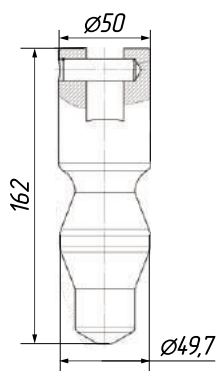

Применяемость: для ТСУ 21-202, 21-324 производства ТехноТрон

Машкомплект: 1 шт.

Вес: 1,66кг.

Ловитель 21-202-014

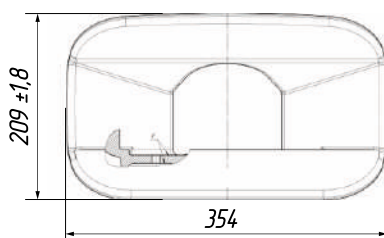

Применяемость: для ТСУ 21-324, 21-202, 21-524 производства ТехноТрон

Машкомплект: 1 шт.

Вес: 9кг.

Ловитель 21-624-022

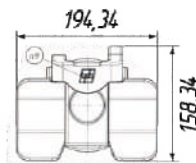
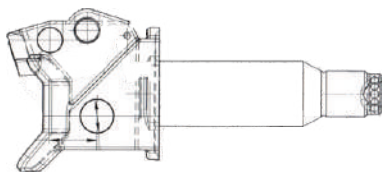

Применяемость: для ТСУ 21-624 производства ТехноТрон

Машкомплект: 1 шт.

Вес: 11 кг.

Предохранитель 53229-2707036-01

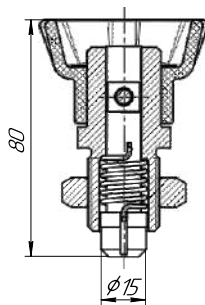
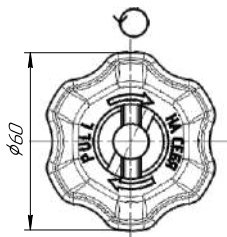
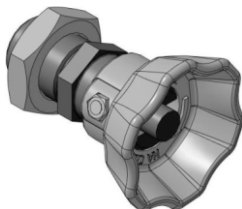

Применяемость: для ТСУ 21-624, 21-202, 21-324, 21-524

Машкомплект: 1 шт.

Вес: 0,3 кг.

Гайка прорезная 21-202-240 (М45х2)



Применяемость: для ТСУ 21-202, 21-324, 21-524, 21-624 производства ТехноТрон

Машкомплект: 1 шт.

Вес: 0,91 кг.

Буфер 21-624-017



Применяемость: для крюкового ТСУ 21-624

Машкомплект: 2 шт.

Вес: 0,91 кг.

Втулка 21-202-238



Применяемость: для ТСУ 21-202, 21-324, 21-524 производства ТехноТрон

Машкомплект: 1 шт. **Вес:** 0,02 кг.

СЕДЕЛЬНО-СЦЕПНЫЕ УСТРОЙСТВА



ССУ 21-505-000

Применяемость: для седельных тягачей
КАМАЗ, МАЗ, УРАЛ

Высота: 150мм.(Б)

Вес: 161кг.

D=152kN
U=20т.

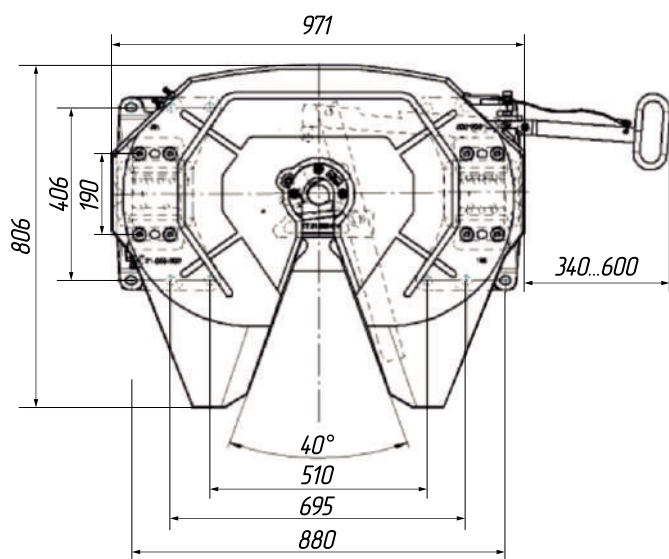

ССУ 21-505-000-01

Применяемость: для седельных тягачей
КАМАЗ, МАЗ, УРАЛ

Высота: 185мм.(Б)

Вес: 165кг.

D=152kN
U=20т.

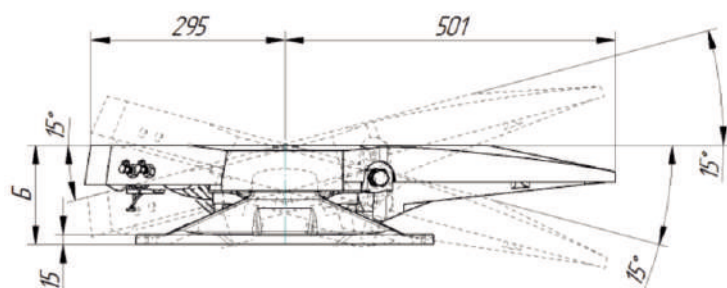

ССУ 21-505-000-02

Применяемость: для седельных тягачей
КАМАЗ, МАЗ, УРАЛ

Высота: 250мм.(Б)

Вес: 173кг

D=152kN
U=20т.

При работе с ССУ, седельными тягачами и полуприцепами следует придерживаться правил техники безопасности, действующих в соответствующей стране. Соответствующие правила техники безопасности в руководстве по эксплуатации седельного тягача и полуприцепа сохраняют свою актуальность и должны соблюдаться.

ССУ 21-824 (Седельно-Сцепное устройство)

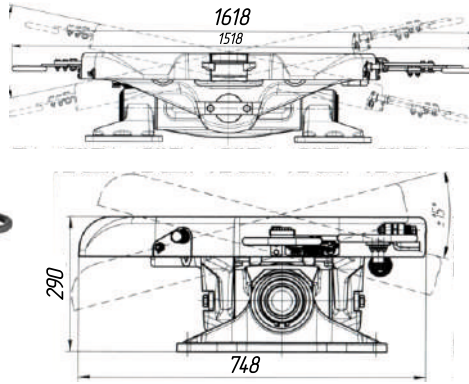

Применяемость: для седельных тягачей КАМАЗ, МАЗ, УРАЛ

Высота: 290мм.

Вес: 349,2кг.

D=260kN
U=36т.

Монтажная плита 21-911

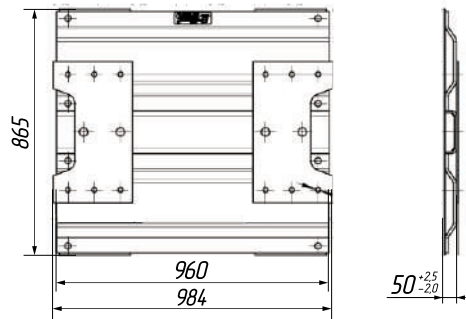

Применяемость: для а/м КАМАЗ поколения К3, К4

Машкомплект: 1 шт.

Вес: 97,9кг.

D=220kN
U=24т.

Монтажная плита 21-640

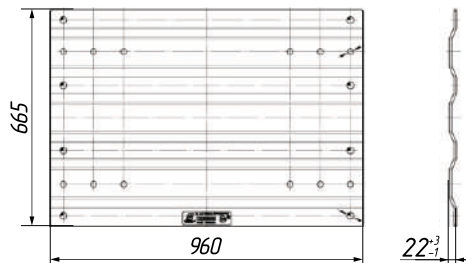

Применяемость: для а/м КАМАЗ поколения К4, К5

Машкомплект: 1 шт.

Вес: 41кг.

D=152kN
U=20т.

Монтажная плита 21-642

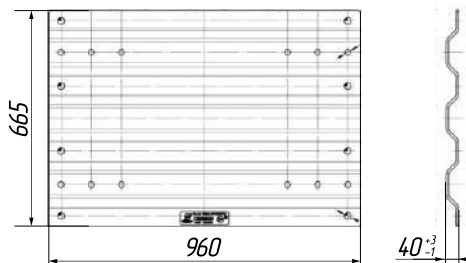

Применяемость: для а/м КАМАЗ поколения К5

Машкомплект: 1 шт.

Вес: 44кг.

D=152kN
U=20т.

Монтажная плита 21-645

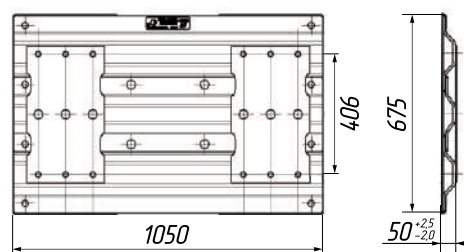
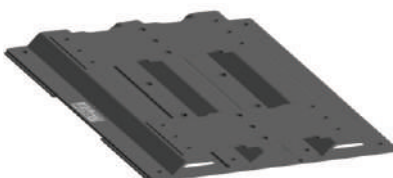

Применяемость: для а/м КАМАЗ поколения К3

Машкомплект: 1 шт.

Вес: 77кг.

D=152kN
U=20т.

Ремкомплект на ССУ №1



Захват
21-505-004

Применяемость: ССУ 21-505 производства ТехноТрон

Машкомплект: 1 шт. **Вес:** 1,7кг.



Пружина растяжения
21-505-014

Применяемость: ССУ 21-505 производства ТехноТрон

Машкомплект: 1 шт. **Вес:** 0,02кг.

Ремкомплект на ССУ №2



Буфер (верхний)
21-505-006

Применяемость: ССУ 21-505 производства ТехноТрон

Машкомплект: 2 шт. **Вес:** 1,3кг.

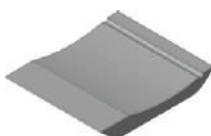

Буфер (нижний)
21-505-007

Применяемость: ССУ 21-505 производства ТехноТрон

Машкомплект: 2 шт. **Вес:** 0,17кг.

Ремкомплект на ССУ №3



Клин
21-505-003

Применяемость: ССУ 21-505 производства ТехноТрон

Машкомплект: 1 шт. **Вес:** 2,5кг.



Болт 2М20-6gx95.88.016
ГОСТ 7798-70

Применяемость: ССУ 21-505 производства ТехноТрон

Машкомплект: 1 шт. **Вес:** 0,6кг.



Гайка корончатая
М20, 2170, низкая DIN 937

Ремкомплект на ССУ №4



Рычаг
21-505-010

Применяемость: ССУ 21-505 производства ТехноТрон

Машкомплект: 1 шт. **Вес:** 2,7кг.



Болт 2М20-6gx95.88.016
ГОСТ 7798-70

Применяемость: ССУ 21-505 производства ТехноТрон

Машкомплект: 1 шт. **Вес:** 0,6кг.



Гайка корончатая
М20, 2170, низкая DIN 937



**Пружина растяжения
21-505-012**

Применяемость: ССУ 21-505 производства ТехноТрон

Машкомплект: 1 шт. **Вес:** 0,23кг.



**Пружина растяжения
21-505-013**

Применяемость: ССУ 21-505 производства ТехноТрон

Машкомплект: 1 шт. **Вес:** 0,13кг.

Ремкомплект на ССУ №5



**Фиксатор
21-505-023**

Применяемость: ССУ 21-505 производства ТехноТрон

Машкомплект: 1 шт. **Вес:** 1,9кг.



**Болт 2М16-6gx40.88.016
ГОСТ 7798-70**

Применяемость: ССУ 21-505 производства ТехноТрон

Машкомплект: 1 шт. **Вес:** 0,6кг.



**Гайка корончатая
М16, 2170, низкая DIN 937**

Ремкомплект на ССУ №6



21-505-018

Применяемость: ССУ 21-505 производства ТехноТрон

Машкомплект: 1 шт. **Вес:** 0,6кг.

Опора 21-505-002 (150мм)



Применяемость: ССУ 21-505-000 производства ТехноТрон

Машкомплект: 1 шт.

Опора 21-506-002 (185мм)



Применяемость: ССУ 21-505-000-01 производства ТехноТрон

Машкомплект: 1 шт.

Опора 21-507-002 (250мм)



Применяемость: ССУ 21-505-000-02 производства ТехноТрон

Машкомплект: 1 шт.

ОПЕРЕНИЕ КАБИНЫ (ЭКСТЕРЬЕР) ПОКОЛЕНИЕ КЗ

Панель облицовочная интегральная рестайлинг 6520-8401010-60

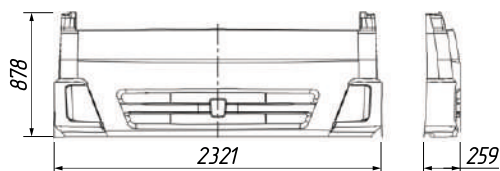

Применяемость: для а/м КАМАЗ с 2010 г.в.
Рестайлинговая кабина

Машкомплект: 1 шт.

Вес: 16,2кг.

Облицовка буфера рестайлинг 65115-8416015-60

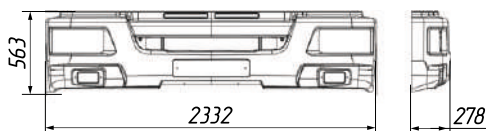

Применяемость: для а/м КАМАЗ 43108, 43118, 43253, 43255, 65116, 65117 с 2010 г.в.

Машкомплект: 1 шт.

Вес: 10,6кг.

Панель передней части переднего крыла рестайлинг 63501-8403014 правая 63501-8403015 левая

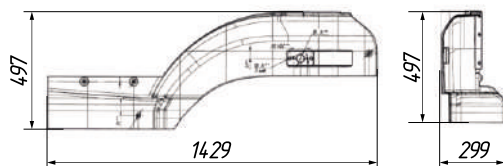

Применяемость: для а/м КАМАЗ с 2010 г.в.
Рестайлинговая кабина
(без спальника)

Машкомплект: 1 шт.

Вес: 4,65кг.

Щиток подножки рестайлинг 65115-8405110-60 правый 65115-8405111-60 левый

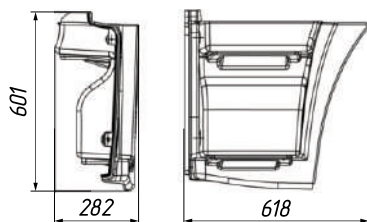

Применяемость: для а/м КАМАЗ с 2010 г.в.
Рестайлинговая кабина

Машкомплект: 1 шт.

Вес: 3кг.



**Накладка подножки
нижняя рестайлинг
63501-8405017**

Применяемость: для а/м КАМАЗ
с 2010 г.в
Рестайлинговая кабина

Вес: 0,37кг.

**Накладка подножки
верхняя рестайлинг
63501-8405015**

Применяемость: для а/м КАМАЗ
с 2010 г.в
Рестайлинговая кабина

Вес: 0,43кг.

**Крышка (кожух кр-на зеркала)
63501-8201302 правая
63501-8201303 левая**



Применяемость:
для а/м КАМАЗ с 2010 г.в
Рестайлинговая кабина

Вес: 0,01кг.

**Заглушка буксирной проушины
63501-8416022 правая
63501-8416023 левая**



Применяемость:
для а/м КАМАЗ с 2010 г.в
Рестайлинговая кабина

Вес: 0,14кг.

**Заглушка
щитка подножки
63501-8405114**



Применяемость: для а/м КАМАЗ с 2010 г.в
Рестайлинговая кабина

Вес: 0,03кг.

**Заглушка
63501-8201304**



Применяемость: для а/м КАМАЗ с 2010 г.в
Рестайлинговая кабина

Вес: 0,009кг.

ПОКОЛЕНИЕ К4

Аэродинамический козырёк 21-536

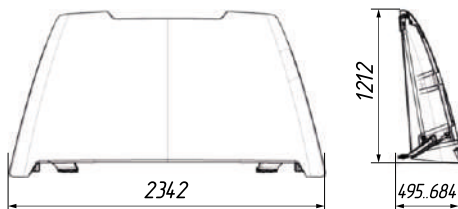

Применяемость: для а/м КАМАЗ
серии 5490

Машкомплект: 1 шт.

Вес: 30кг.

Аэродинамический козырёк 21-520

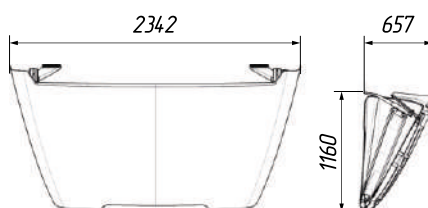

Применяемость: для а/м КАМАЗ
серии 5490

Машкомплект: 1 шт.

Вес: 25кг.

Панель облицовочная нижняя 5490-8401322

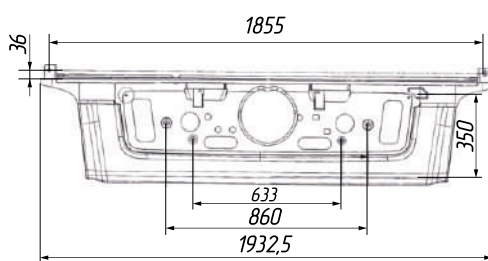

Применяемость: для а/м КАМАЗ
серии 5490

Машкомплект: 1 шт.

Вес: 5,07кг.

Панель облицовочная верхняя 5490-8401110

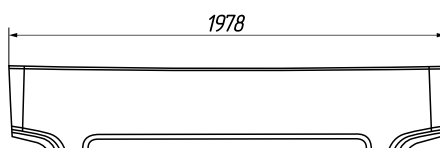

Применяемость: для а/м КАМАЗ
серии 5490

Машкомплект: 1 шт.

Вес: 4,75кг.

Панель обтекателя 5490-8401214 правая

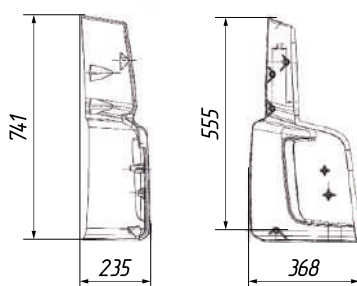

Применяемость: для а/м КАМАЗ
серии 5490

Машкомплект: 1 шт.

Вес: 3,09кг.

**Панель обтекателя
5490-8401215 левая**

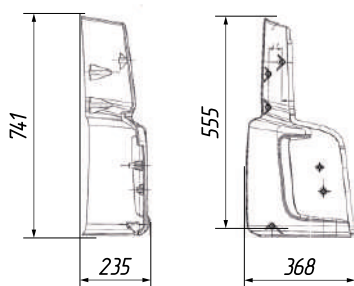

Применяемость: для а/м КАМАЗ серии 5490

Машкомплект: 1 шт.

Вес: 3,09кг.

**Щиток подножки
5490-8405110-10 правый**

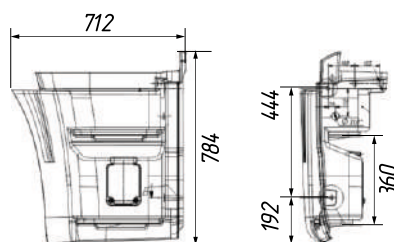

Применяемость: для а/м КАМАЗ серии 5490

Машкомплект: 1 шт.

Вес: 6,7кг.

**Щиток подножки
5490-8405113-10 левый**

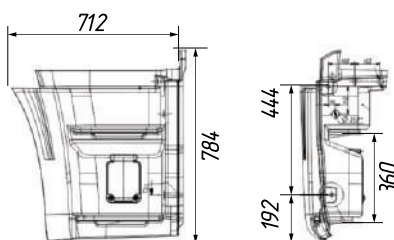

Применяемость: для а/м КАМАЗ серии 5490

Машкомплект: 1 шт.

Вес: 6,7кг.

**Крышка ящика инструментального
5490-8403042-10**

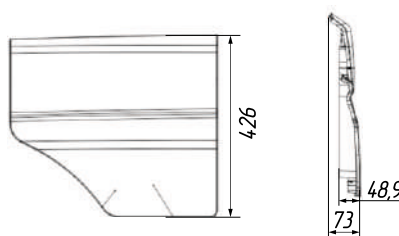

Применяемость: для а/м КАМАЗ серии 5490

Машкомплект: 1 шт.

Вес: 1,77кг.

**Держатель знака декоративного
5490-8416045-10**

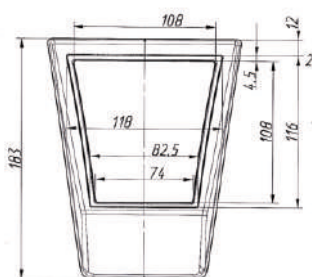

Применяемость: для а/м КАМАЗ серии 5490

Машкомплект: 1 шт.

Вес: 0,78кг.

ПОКОЛЕНИЕ К5

Бампер передний 54901-8416010

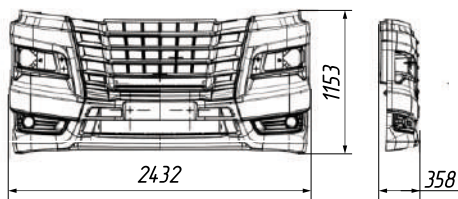

Применяемость: для а/м КАМАЗ серии 54901

Машкомплект: 1 шт.

Вес: 69кг.

Панель кабины облицовочная 54901-8401120

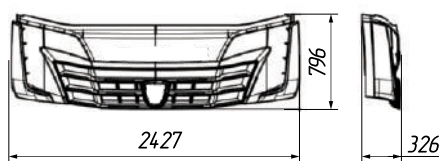

Применяемость: для а/м КАМАЗ серии 54901

Машкомплект: 1 шт.

Вес: 17кг.

Панель переднего бампера 54901-8416110

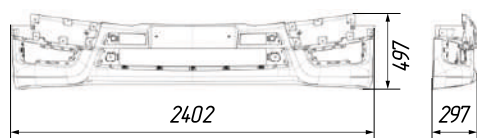

Применяемость: для а/м КАМАЗ серии 54901

Машкомплект: 1 шт.

Вес: 12,97кг.

Панель фар 54901-8416120 правая 54901-8416121 левая

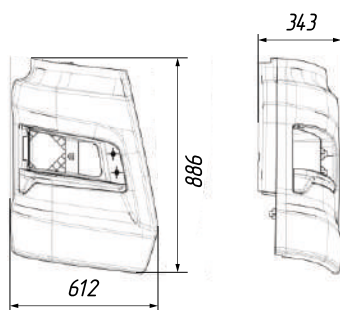
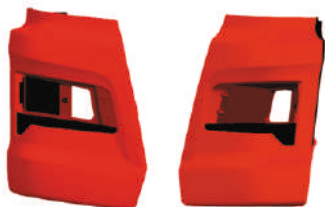

Применяемость: для а/м КАМАЗ серии 54901

Машкомплект: 1 шт.

Вес: 9,2кг.

Накладка панели фар 54901-8416132 правая 54901-8416133 левая

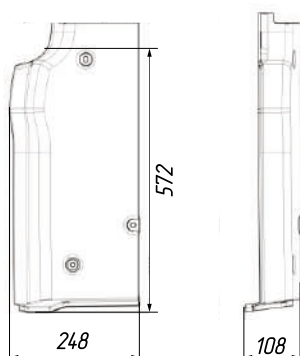

Применяемость: для а/м КАМАЗ серии 54901

Машкомплект: 1 шт.

Вес: 1,2кг.

Обтекатель боковой передней
54901-8401140 правый
54901-8401141 левый

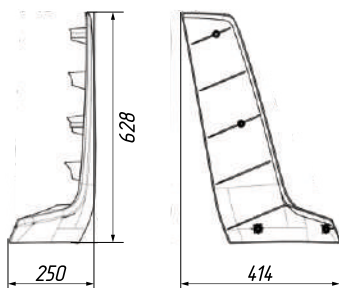

Применяемость: для а/м КАМАЗ серии 54901

Машкомплект: 1 шт.

Вес: 0,75кг.

Надставка двери
54901-6106620 правая
54901-6106621 левая

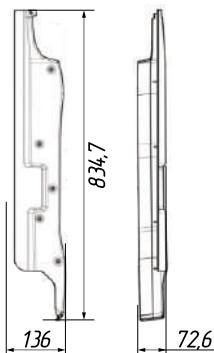

Применяемость: для а/м КАМАЗ серии 54901

Машкомплект: 1 шт.

Вес: 0,73кг.

Бампер передний
65206-8416010

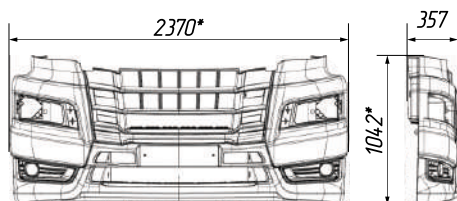

Применяемость: для узкой кабины КАМАЗ. Транспортные а/м

Машкомплект: 1 шт.

Вес: 43,9кг.

Панель кабины облицовочная
65206-8401120

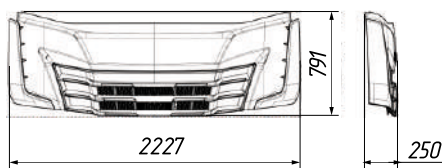

Применяемость: для узкой кабины КАМАЗ. Транспортные и тяжелые а/м

Машкомплект: 1 шт.

Вес: 20,1кг.

Панель крыла
6565-8403314 правая
6565-8403315 левая

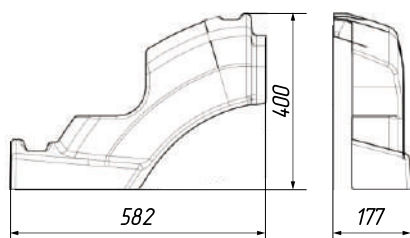
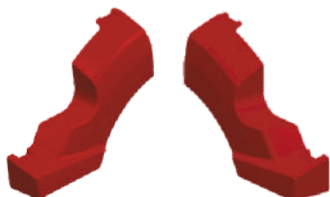

Применяемость: для узкой кабины КАМАЗ. Транспортные и тяжелые а/м

Машкомплект: 1 шт.

Вес: 1,59кг.

Щиток подножки
65656-8405112 правая
65656-8405115 левая

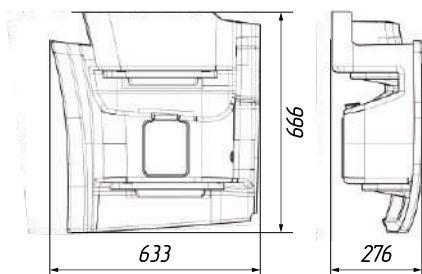
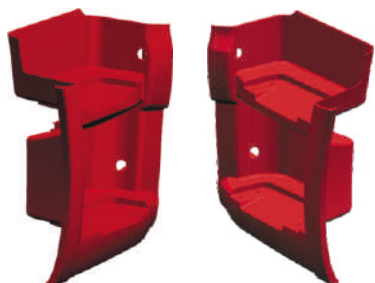

Применяемость: для узкой кабины КАМАЗ. Транспортные и тяжелые а/м

Машкомплект: 1 шт.

Вес: 6,6кг.

Панель передняя
65951-8403111-20 левая

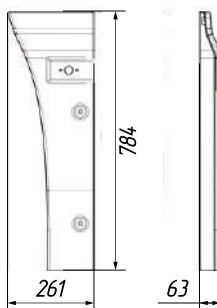

Применяемость: для узкой кабины КАМАЗ. Тяжелые а/м с колесной формулой 8х4

Машкомплект: 1 шт.

Вес: 0,75кг.

Надставка панели облицовочной
65206-8401132 правая
65206-8401133 левая

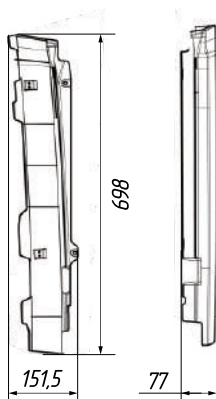
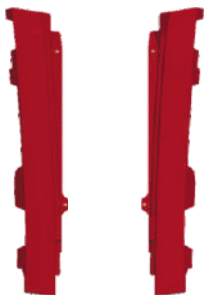

Применяемость: для узкой кабины КАМАЗ. Транспортные и тяжелые а/м

Машкомплект: 1 шт.

Вес: 0,48кг.

Кронштейн крепления противотуманной фары
54901-8416190 правый
54901-8416191 левый

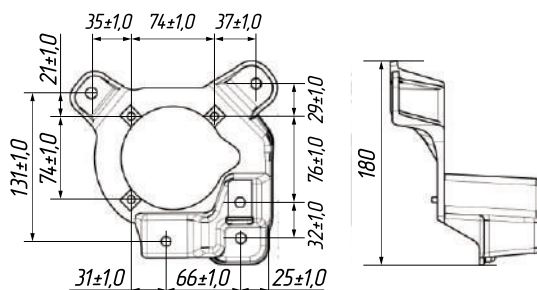

Применяемость: для а/м КАМАЗ серии 54901

Машкомплект: 1 шт.

Вес: 0,21кг.

Панель облицовочная противотуманной фары
54901-8416086 правая
54901-8416087 левая

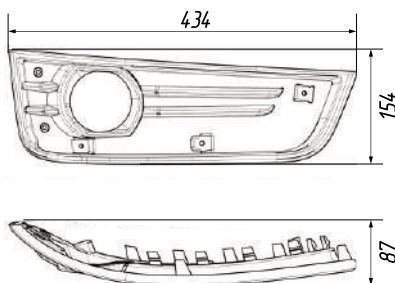

Применяемость: для а/м КАМАЗ
серии 54901

Машкомплект: 1 шт.

Вес: 0,41 кг.

Облицовка противотуманной фары
54901-8416064 правая
54901-8416065 левая

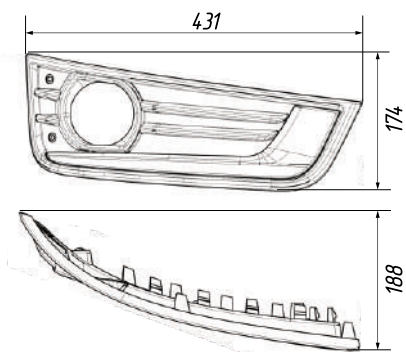

Применяемость: для а/м КАМАЗ
серии 54901

Машкомплект: 1 шт.

Вес: 0,54 кг.

Панель подножки бампера нижняя
54901-8416113

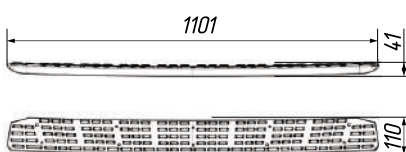

Применяемость: для а/м КАМАЗ
серии 54901

Машкомплект: 1 шт.

Вес: 0,58 кг.

Подножка бампера передняя верхняя
54901-8416071

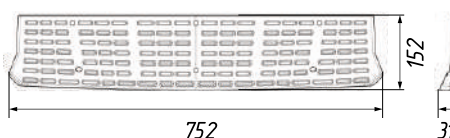

Применяемость: для а/м КАМАЗ
серии 54901

Машкомплект: 1 шт.

Вес: 0,6 кг.

Подножка нижняя 54901-8405037

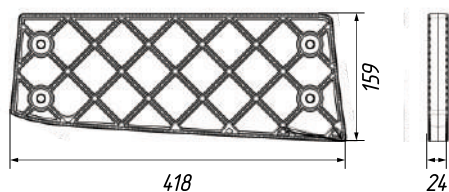

Применяемость: для а/м КАМАЗ
серии 54901

Машкомплект: 4шт.

Вес: 0,62кг.

Решетка радиаторная с фирменным знаком 54901-8401310

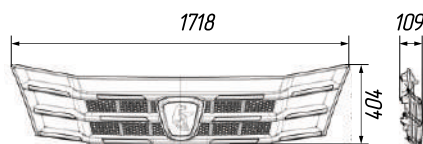

Применяемость: для а/м КАМАЗ
серии 54901

Машкомплект: 1шт.

Вес: 3,7кг.

Решетка радиаторная с фирменным знаком 65206-8401310

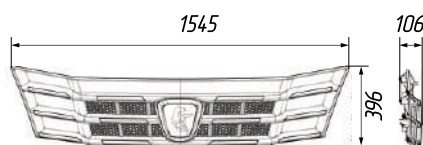

Применяемость: для а/м КАМАЗ
серии 54901

Машкомплект: 1шт.

Вес: 3,4кг.

Фирменный знак «Конь» 54901-8212102-03

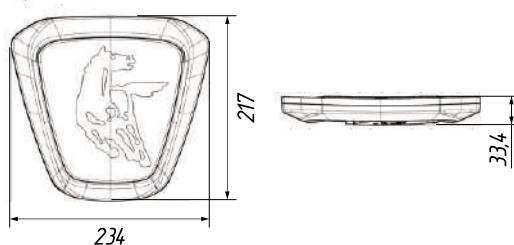

Применяемость: для а/м КАМАЗ
серии 54901

Машкомплект: 1шт.

Вес: 0,21кг.

Фирменный логотип КАМАЗ 54901-8212060

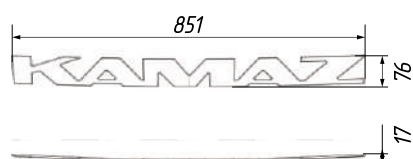

Применяемость: для а/м КАМАЗ
серии 54901

Машкомплект: 1шт.

Вес: 0,13кг.

УРАЛ

Облицовочная панель в сборе С35510Е2-8401500

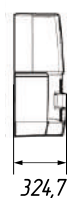
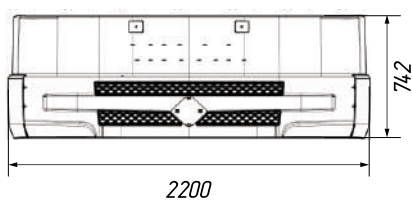

Применяемость:
для а/м УРАЛ

Машкомплект: 1 шт.

Вес: 22кг.

КАМАЗ-КОМПАС

Панель кабины облицовочная 43089-8401120

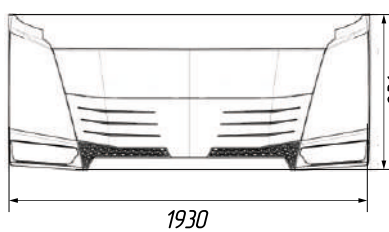

Применяемость:
для а/м КАМАЗ-Компас

Машкомплект: 1 шт.

Вес: 14,74кг.

Панель кабины облицовочная 43086-8401120

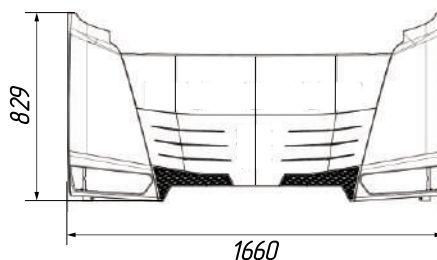

Применяемость:
для а/м КАМАЗ-Компас

Машкомплект: 1 шт.

Вес: 14,74кг.

ПРИНАДЛЕЖНОСТИ КАБИНЫ (ИНТЕРЬЕР)

Панель приборов Элара



Применяемость: для а/м КАМАЗ
в зависимости от комплектации

Машкомплект: 1 шт.

Вес: 42кг.

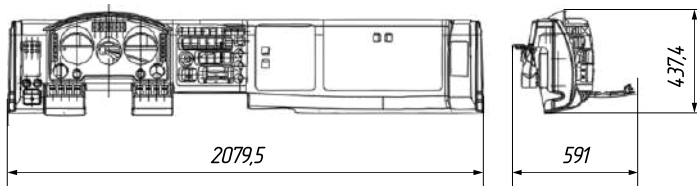

Панель приборов Аметек



Применяемость: для а/м КАМАЗ
в зависимости от комплектации

Машкомплект: 1 шт.

Вес: 42кг.

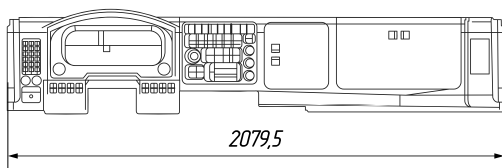

Панель приборов 54901



Применяемость: для а/м КАМАЗ
серии 54901

Машкомплект: 1 шт.

Вес: 50кг.

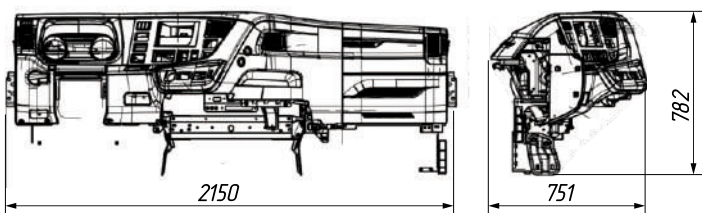

Панель приборов Рестайлинг 2



Применяемость:

430800532501002002 КАМАЗ 4308
652000532501003001 КАМАЗ 6520
651150532501004001 КАМАЗ 65115

Машкомплект: 1 шт.

Вес: 40кг.

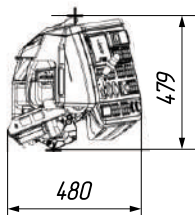
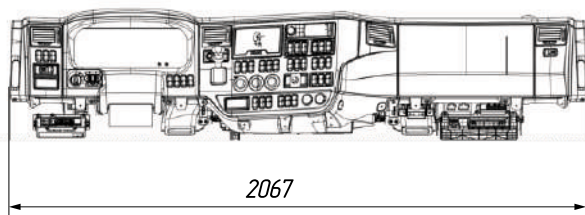

Панель приборов 21-630

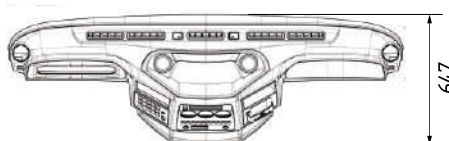
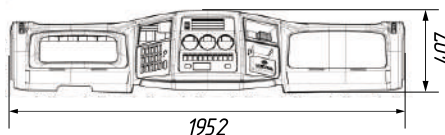

Применяемость:
для а/м УРАЛ

Машкомплект: 1 шт.

Вес: 9кг.

Консоль панели приборов 54901-5337010

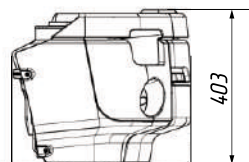
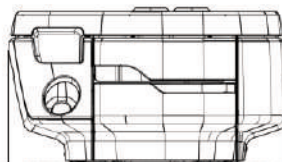

Применяемость:
для а/м КАМАЗ
серии 54901

Машкомплект: 1 шт.

Вес: 8,5кг.

Панель выключателей 54901-5325053

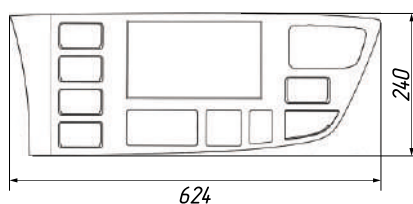

Применяемость:
для а/м КАМАЗ

Машкомплект: 1 шт.

Вес: 0,370кг.

Дверца малая
21.4308-5325025

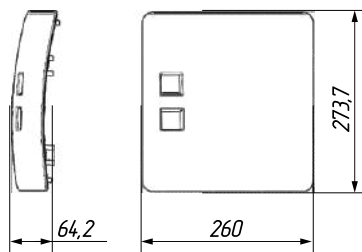

Применяемость:
для а/м КАМАЗ

Вес: 0,18кг.

Дверца большая
21.4308-5325035

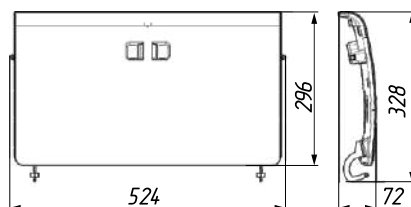

Применяемость:
для а/м КАМАЗ

Вес: 0,18кг.

Комплект обивки
21-631-210 правая

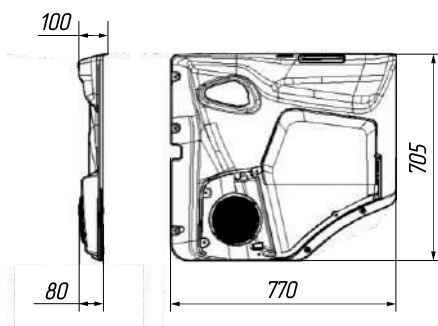

Применяемость:
для а/м УРАЛ

Машкомплект: 1 шт.

Вес: 3,7кг.

Комплект обивки
21-631-211 левая

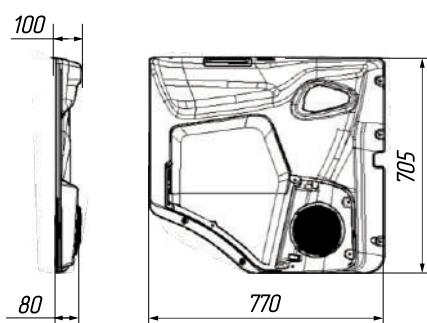

Применяемость:
для а/м УРАЛ

Машкомплект: 1 шт.

Вес: 3,7кг.

Полка надоконная
54901-8213005

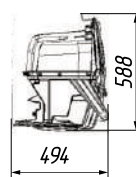
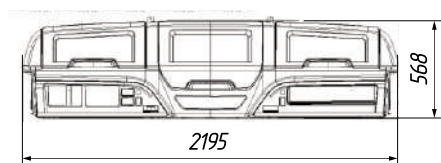

Применяемость:
для а/м КАМАЗ
серии 54901

Машкомплект: 1 шт.

Вес: 32кг.

Надоконная полка 21-066

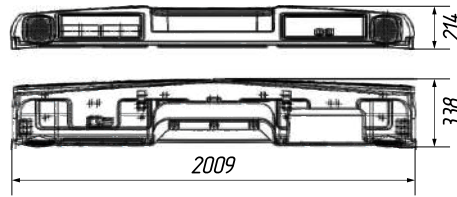

Применяемость:
для всех а/м КАМАЗ

Машкомплект: 1 шт.

Вес: 7,2кг.

Козырёк 21-124-01, 21-124-02

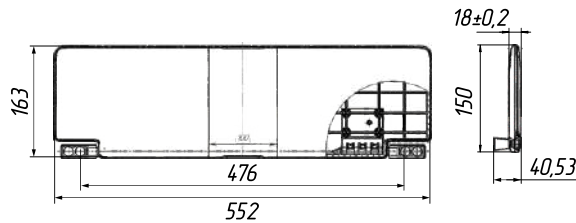

Применяемость:
для всех надоконных
полок КАМАЗ

Машкомплект: 1 шт.

Вес: 6,3кг.

Кожух колонки задний 6520-3444071-19

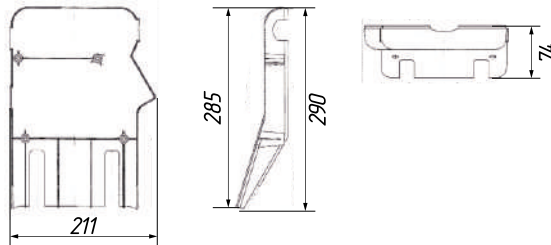

Применяемость:
для а/м КАМАЗ
с рулевой колонки ZF

Машкомплект: 1 шт.

Вес: 0,2кг.

Кожух колонки передний 6520-3444073-19

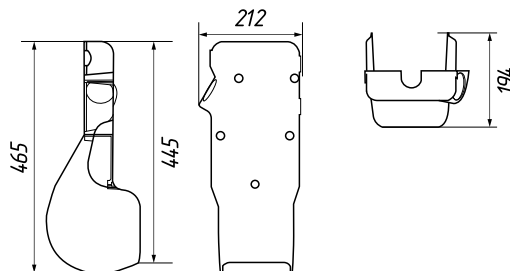

Применяемость:
для а/м КАМАЗ
с рулевой колонки ZF

Машкомплект: 1 шт.

Вес: 0,5кг.

Кожух колонки нижний 6520-3444074-19

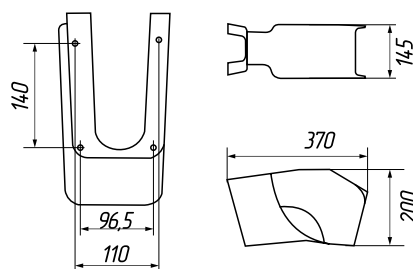

Применяемость:
для а/м КАМАЗ
с рулевой колонки ZF

Машкомплект: 1 шт.

Вес: 0,4кг.

Кожух рулевой колонки задний 54901-3449018

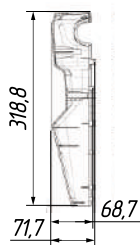
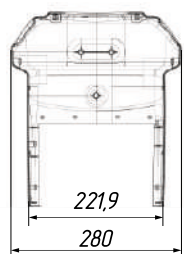

Применяемость:
для а/м КАМАЗ
поколения К5

Машкомплект: 1 шт.

Вес: 0,24кг.

Кожух рулевой колонки передний 54901-3449019-10

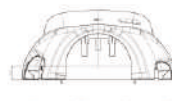
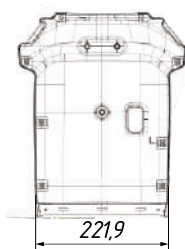

Применяемость:
для а/м КАМАЗ
поколения К5

Машкомплект: 1 шт.

Вес: 0,4кг.

Панель облицовочная щитка комбинации приборов 54901-5325054

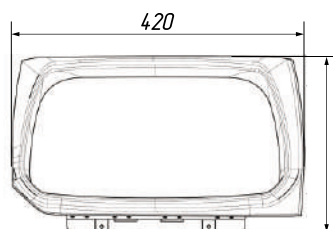

Применяемость:
для а/м КАМАЗ
поколения К5

Машкомплект: 1 шт.

Вес: 0,311кг.

ЭЛЕМЕНТЫ ЭЛЕКТРИКИ

Крышка ящика аккумуляторных батарей в сборе 54901-3703158-30

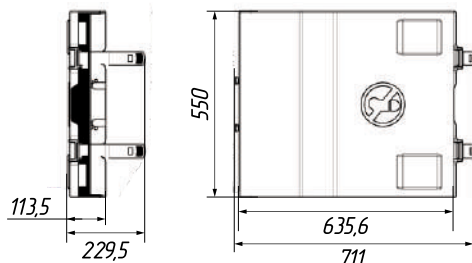

Применяемость:
для а/м КАМАЗ серии 54901

Машкомплект: 1 шт.

Вес: 2,9кг.

Крышка гнезда аккумуляторных батарей 21-442

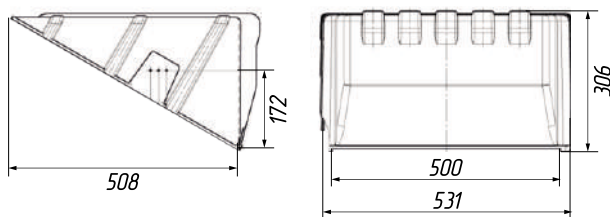

Применяемость:
для а/м КАМАЗ 4310, 43101,
4326, 5320, 53212, 5410,
54112, 5511, 55102, 65115,
6520

Машкомплект: 1 шт.

Вес: 3,3кг.

ПРОЧЕЕ

Накладка педали 5320-1602048

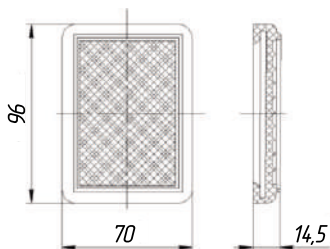

Применяемость:
для а/м КАМАЗ 4308, 4310, 43101, 43114,
43118, 4326, 43501, 5320, 5297, 5315,
53228, 65115

Машкомплект: 1 шт.

Вес: 0,060кг.

Прижим ящика 5350-8005047

Применяемость:
для а/м КАМАЗ

Вес: 0,055кг.

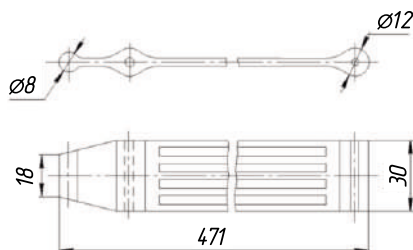

Прижим ящика 5320-3906047

Применяемость:
для а/м КАМАЗ

Вес: 0,0345кг.

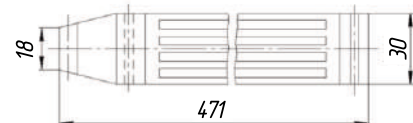

Заглушка 21-203-22

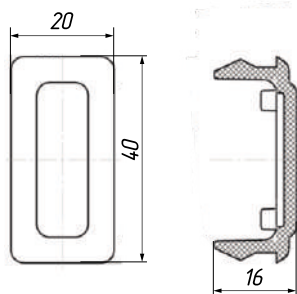

Применяемость: для а/м КАМАЗ Евро 4

Машкомплект: 1 шт.

Вес: 0,04кг.

Буфер фиксатора 5350-5713335

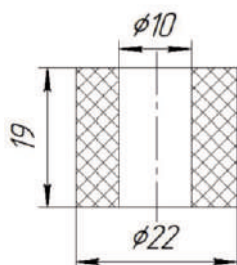

Применяемость: для а/м КАМАЗ 43501

Машкомплект: 1 шт.

Вес: 0,006кг.

Втулка торсиона 5320-5002025

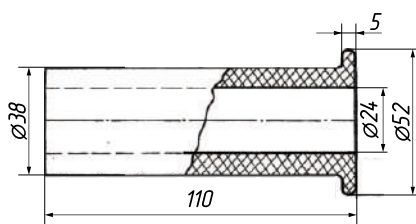

Применяемость:
для а/м КАМАЗ 4308, 4310, 43101, 43114,
43118, 4326, 43501, 5320, 53212, 53228,
65111

Машкомплект: 1 шт.

Вес: 0,095кг.

Колпак гайки буксирного крана 5320-2707245-20

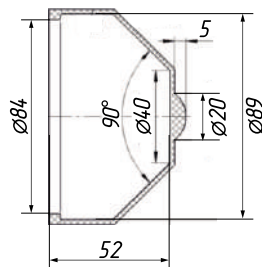

Применяемость: для а/м КАМАЗ

Машкомплект: 1 шт.

Вес: 0,046кг.

Втулка башмака 6520-2918074-01

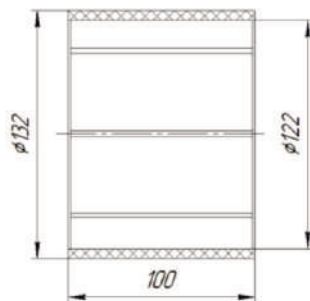

Применяемость: для а/м КАМАЗ 6520
Размер максимальный

Машкомплект: 2 шт.

Вес: 1,12кг.

Втулка ушка рессоры 65115-2902028-01

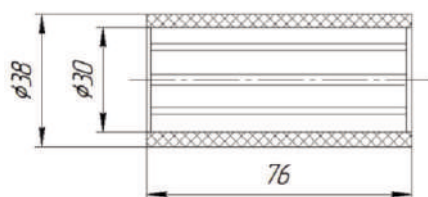

Применяемость: для а/м КАМАЗ 4308,
65115, 5360, 5460, 6520, 6522

Машкомплект: 2 шт.

Вес: 0,045кг.

Втулка ушка рессоры 4925-2912028-01

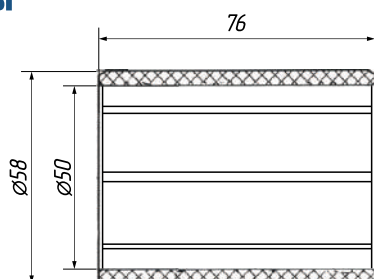

Применяемость: для а/м КАМАЗ 4326,
43253

Машкомплект: 2 шт.

Вес: 0,080кг.

Омыватель электрический 21-297

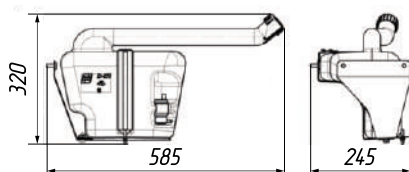

Применяемость: для а/м КАМАЗ Евро 4

Машкомплект: 1 шт.

Вес: 3,2кг.

Ремкомплект бачка омывателя с обратным клапаном 21-297-100



Насос

Применяемость: бачок омывателя 21-297

Машкомплект: 1 шт.



Жиклёр

Применяемость: бачок омывателя 21-297

Машкомплект: 2 шт.



Трубопровод

Применяемость: бачок омывателя 21-297

Машкомплект: 1 шт.

Поддон в сборе 54901-3703156-11

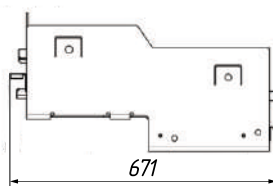
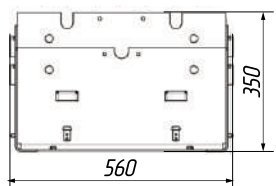
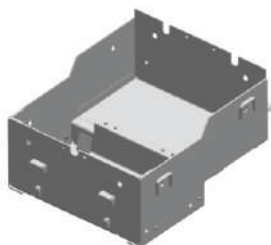

Применяемость: для а/м КАМАЗ

Машкомплект: 1 шт.

Вес: 40,25кг.

Гидрозамок кабины 21-501

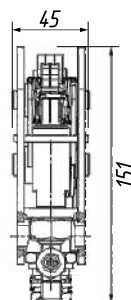
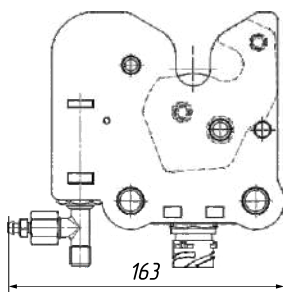

Применяемость: для а/м КАМАЗ

Машкомплект: 1 шт.

Вес: 2,3кг.



г. Набережные Челны, ул. Моторная, 38

Отдел продаж: 8 800 200-47-38

Отдел качества: 8 (8552) 20-20-48

pktehnotron.com